



ОФИС РОЗНИЧНЫХ ПРОДАЖ Г. ВОЛОГДА

ОТДЕЛ ОПТОВЫХ ПРОДАЖ

 ☎ (8172) 54-54-54 ☎ (8172) 585-258 📍 ул. Преображенского, д. 30
 ☎ (8172) 582-888 ☎ +7-921-137-20-10
 ☎ (8172) 583-888 ☎ +7-921-83-88-100

 • +7-900-500-80-75 Роман • +7-921-252-40-44 Екатерина
 • +7-931-517-20-12 Леонид • 64-81-81 Алёна
 • +7-921-835-13-72 Александр

19.06.26

ЛАЗЕРНАЯ РЕЗКА ПО ИНДИВИДУАЛЬНЫМ ЗАКАЗАМ - 100 руб за 1 п.м.
 (ТОЛЩИНА ЛИСТА 0,3-4ММ , Р-Р 1500-3000-100 руб, 4-20мм - 150 руб)

ПРОФНАСТИЛ В НАЛИЧИИ

Наименование	Покрытие	Цена за шт/цвет*/длина	Цена за квм
С-8 эконом	Цинк	525 руб (1205x1500) 629 руб (1205x1800) 699 руб (1205x2000)	290
С-8 эконом	3005, 6005, 7024, 8017	613 руб (1205x1500), 735 руб (1205x1800), 817 руб (1205*2000)	339
С-8 эконом	7024/7024	814 руб (1205x1500) 976 руб (1205x1800) 1085 руб (1205x2000)	450
С-8 Стандарт Цинк	Цинк	737 руб (1205x1800) 820 руб (1205x2000)	340
С-8 Стандарт Полимер	7024, 8017	890 руб (1205x1800), 988 руб (1205*2000)	410
Гладкий лист 0,55мм	Цинк	1560 руб (1250*2500)	499
Гладкий лист 0,7мм	Цинк	1797 руб (1250*2400)	599
Гладкий лист 1,2 мм	Цинк	2345 руб (1250*2500)	750
Гладкий лист 2 мм	Цинк	4316 руб (1242*2500)	1390
Гладкий лист 2,5 мм	Цинк	2845 руб (1250*2500)	910

Без дополнительной упаковки

ПРОФНАСТИЛ ПО ВАШИМ РАЗМЕРАМ

Цена за кв.м с НДС

АКЦИЯ!

Профнастил Стандарт+ 3020, 6002, 6029 С-8 – 510 руб/квм, С- 20 – 530 руб/квм, С-21 -590 руб/квм, гладкий лист - 500 руб/квм
 Профнастил Стандарт+ 1015, 3003, 5002, 5021 С-8 – 540 руб/квм, С- 20 – 560 руб/квм, С-21 -620 руб/квм, гладкий лист - 530 руб/квм
 Профнастил Стандарт+ 8019 С-8 – 570 руб/квм, С- 20 – 610 руб/квм, С-21 -660 руб/квм, гладкий лист - 560 руб/квм
 Профнастил Премьер 7016, 807 С-8 – 520 руб/квм, С- 20 – 550 руб/квм, С-21 -605 руб/квм, гладкий лист - 510 руб/квм
 Профнастил Премьер 5013 С-8 – 560 руб/квм, С- 20 – 590 руб/квм, С-21 -645 руб/квм, гладкий лист - 550 руб/квм

Характеристика		С-8 1205мм (1150 мм)		МП - 20 1150 мм (1100 мм)		С - 21 1055 мм (1000 мм)		Гладкий лист		Гладкий лист в пленке	
											
		Скид.	Розн.	Скид.	Розн.	Скид.	Розн.	Скид.	Розн.	Скид.	Розн.
Цинк	Стандарт	339	357	365	384	395	416	329	346	-	-
	Стандарт+	375	395	405	426	440	463	365	384	-	-
	Премьер	420	442	440	463	475	500	405	426	-	-
Полимер	Стандарт	412	434	435	458	470	495	402	423	422	444
	Стандарт+	480	505	505	532	545	574	470	495	490	516
	Премьер	525	553	555	584	600	632	515	542	535	563
Двусторонний		580	611	610	642	670	705	570	600	590	621
Матовый		680	716	680	716	780	821	660	695	680	716
Дерево/камень		730	768	760	800	830	874	720	758	740	779

ГЛАДКИЙ ЛИСТ

Цена за кв.м	0,6	0,7	0,8	0,9	1	1,5 и 2,0
Цинк	544	602	669	720	950	по запросу
Полимер	657	840	902	1018	1210	по запросу

цена за п.м.

СТРОИТЕЛЬНЫЙ ПРОФНАСТИЛ

	Н-75 800 (750)	0,7	0,8	0,9	1	1,2	1,5	
Цинк	725	850	885	1200	по запросу	по запросу	по запросу	
Полимер	1020	1098	1220	1488	по запросу	по запросу	по запросу	
Цена за кв.м	С-21 1055 (1000)	МП-35 1076 (1035)	НС-35 1060 (1000)	С-44 1047 (1000)	НС-44 1052 (1000)	Н-57 800 (750)	Н-60 902 (845)	Н-114 807 (750)
Цинк	0,6 - 560 0,7 - 680	от 505	от 512	от 519	по запросу	по запросу	от 641	от 1367
Полимер	от 438	от 691	от 691	от 696	по запросу	по запросу	от 897	от 1868

* 1. Доплата 30 руб. за м2 на небольшой объем (до 10м2) при покупке профнастила и монтеррея.

2. При заказе изделия из металла с толщиной высокой точности доплата 15% к скидочной цене прайса.

МЕТАЛЛОЧЕРЕПИЦА МОНТЕРРЕЙ 1190мм (1100 мм) ПО ВАШИМ РАЗМЕРАМ Цена за кв.м.

АКЦИЯ!

Монтеррей Премьер 807, 9010 - 570 руб.
Монтеррей Премьер 5005, 5013 - 599 руб.



Премьер

Матовый

Скид.
575

Розн.
605

Скид.
720

Розн.
758

МЕТАЛЛОЧЕРЕПИЦА Quadro Profi



цена по запросу

МЕТАЛЛОЧЕРЕПИЦА*

ТИП ПОКРЫТИЯ	ЛАМОНТЕРРА 1190 мм (1100 мм)		ТРАМОНТАНА 1200 мм (1155 мм)		МОНТЕКРИСТО 1200 мм (1150 мм)		МОНТЕРРОСА 1170 мм (1110 мм)	
	Скид.	Розн.	Скид.	Розн.	Скид.	Розн.	Скид.	Розн.
Norman	695	732	750	789	730	768	729	767
Viking MP E	946	996	1010	1063	996	1048	990	1042
Puretan	879	925	950	1000	930	979	930	979
Purman	1054	1109	1105	1163			1085	1142
Cloudy	1014	1067	1065	1121	1050	1105	1050	1105
Agneta	1014	1067	1065	1121	1050	1105	1050	1105
Valori	787	828	830	874	818	861	810	853
Pure Tech Mat	859	904	940	989	930	979	930	979
Mat MP	751	791	805	847	795	837	790	832















КОМПЛЕКТУЮЩИЕ ДЛЯ КРОВЛИ

Название	Характеристика	Скид.	Розн.	
Снегозадержатель «ПрофильЦентр» д.25	 труба Ø25 мм, толщ. 0,9 мм, толщ. 1,2мм	х/к Полимер 1,5м 2 опоры	830	874
		х/к Полимер 3м, 4 опоры	1390	1463
		цинк. Полимер 1,5м 2 опоры	850	895
		цинк. Полимер 1,5 м, 3 опоры	1100	1158
		цинк. Полимер 3м, 4 опоры	1690	1779
Снегозадержатель «ПрофильЦентр», овал 40*20	 Плоскоовальная труба 40*20, толщ 1,2 мм,	х/к Полимер 1,5 м 2 опоры	900	947
		х/к Полимер 3м 4 опоры	1750	1842
		цинк. Полимер 1,5м 2 опоры	1050	1105
		цинк. Полимер 1,5м 3 опоры	1300	1368
		цинк. Полимер 3м, 4 опоры	2000	2105
Снегозадержатель МегаЭКОНОМ»	d25*3000, 4 опоры	3005, 6005	999	1052
Снегозадержатель трубчатый NewLine, 3м, 4 опоры	труба Ø 25мм, толщ 0.9мм, кронштейн трапециевидный 363x138 мм без ребер жесткости, толщ. 1,2мм	Полимер	1700	1789
Снегозадержатель трубчатый NewLine 40x20 мм, 3м, 4 опоры	труба плоскоовальная 20x40 мм, толщ. 0.9 мм, кронштейн трапециевидный 363x138 мм без ребер жесткости, толщ. 1,2 мм	Полимер	2100	2211
Снегозадержатель трубчатый Vegastok	Φ 25 3000 мм	Полимер	1330	1400
		Полимер	1570	1653
Снегозадержатель BERGE длина 1 м	 Снегозадержатель BERGE	Полимер	1200	1263
Снегозадержатель BERGE длина 1,5 м		Цинк	1800	1895
Снегозадержатель BERGE длина 3 м		Полимер	1950	2053
		Цинк	3900	4105
		Полимер	3900	4105
Дымник для трубы "Стандарт"	 Дымник для трубы "Стандарт"	390 Цинк	3500	3684
		390 Полимер	3900	4105
		510 Цинк	4900	5158
		510 Полимер	5450	5737
Флюгеры		от 5350		
Уплотнитель МП - 20 1,1 м	верхний и нижний для мп-20	21		
Уплотнитель НС - 21 1 м	универсальный для НС-21	20		
Уплотнитель Н-57 0,75 м	верхний и нижний для Н-57	47		
Уплотнитель Н-75 0,75 м	верхний и нижний для Н-75	50		
Уплотнитель универсальный самоклеющийся, открытопопристый	30x40 мм длина 1000мм	139		
	30x40 мм длина 2000мм	250		
	20x40 мм длина 1000мм	75		
Уплотнитель Монтеррей	верхний и нижний 1,1 м	36		
Лента ПСУЛ 20Х6/30	5600 мм	310		

1. Доплата 30 руб за кв на небольшой объем (до 10 квм) при покупке профнастила и Монтеррея.

2. При покупке металлочерепицы Ламонтерра, Трамонтана, Монтекросто и Монтерросо обязательна к заказу упаковка. Цена от 300 руб/п.м.

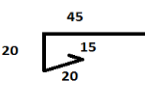

ДОБОРНЫЕ ЭЛЕМЕНТЫ ДЛЯ КРОВЛИ. ИЗГОТОВИМ ПО ВАШИМ РАЗМЕРАМ. за доборный элемент с матовым покрытием и цветом под Дерево доплата 50 руб						
Доборный элемент длина 2м	Наименование	ЕИ	Zn		ПЭ	
	Конек 15*150*150*15	шт	390	411	485	511
	Конек 15*200*200*15	шт	530	558	640	674
	Конек 15*250*250*15	шт	690	726	840	884
	Конек фигурный 15*150*20*30*20*150*15	шт	495	521	590	621
	Конек фигурный 15*165*20*30*20*165*15	шт	499	525	615	647
	Конек фигурный 15*190*20*30*20*190*15	шт	580	611	690	726
	Ветровая доска для МП-20, С-21 15*20*50*85*20*15	шт	340	358	410	432
	Ветровая доска для МЧ 15*20*100*120*20*15	шт	380	400	450	474
	Ветровая доска для МЧ 15*20*120*120*20*15	шт	430	453	495	521
	Ветровая доска для С-8 15*100*100*20*15	шт	299	315	390	411
	Отлив 20*100*20*15	шт	230	242	260	274
	Отлив 20*150*20*15	шт	280	295	320	337
	Отлив 20*200*20*15	шт	335	353	380	400
	Ендова внешняя/нижняя 15*150*150*15	шт	390	411	485	511
	Ендова внешняя/нижняя 15*100*200*15	шт	399	420	490	516
	Ендова внешняя/нижняя фигурная 15*150*150*15	шт	520	547	640	674
	Карнизная планка 100*69*15	шт	260	274	330	347
	Угол внешний /внутренний с подгибами 15*50*50*15	шт	210	221	250	263
	Угол внешний /внутренний с подгибами 15*100*100*15	шт	320	337	420	442
	Водосток 15*70*60*70*15	шт	315	332	350	368
	Водосток 15*100*60*100*15	шт	365	384	420	442
	Водосток с держателем 65*60*65*60*15	шт	370	389	440	463
	Парапет 15*50*350*50*15	шт	530	558	710	747
	Парапет 15*20*100*550*100*20*15	шт	850	895	1150	1211
	Парапет 15*20*50*110*110*50*20*15	шт	480	505	570	600
	Держатель для водостока 60*70*375	шт	50	53	60	63
	J-фаска для софита 40*20*20*40*200	шт			490	516
	J-профиль для софита 45*20*20*15	шт			270	284
	Финишная планка для J-фаски софита 40*20*15	шт			250	263
	Кровельная вентиляция и антенные выходы	Весь ассортимент представлен на сайте в разделе "Всё для кровли"				











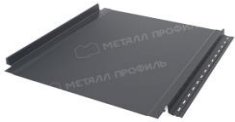
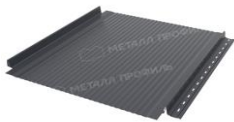

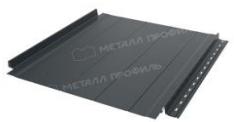
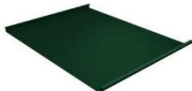

ОФИС РОЗНИЧНЫХ ПРОДАЖ Г. ВОЛОГДА

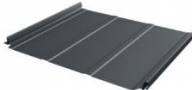
ОТДЕЛ ОПТОВЫХ ПРОДАЖ

 ☎ (8172) 54-54-54 ☎ (8172) 585-258 📍 ул. Преображенского, д. 30
 ☎ (8172) 582-888 ☎ +7-921-137-20-10
 ☎ (8172) 583-888 ☎ +7-921-83-88-100

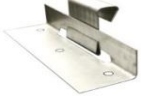





 • +7-900-500-80-75 Роман • +7-921-252-40-44 Екатерина
 • +7-931-517-20-12 Леонид • 64-81-81 Алёна
 • +7-921-835-13-72 Александр

ФАЛЬЦЕВАЯ КРОВЛЯ								
ТИП ПОКРЫТИЯ								
	FASTCLICK Гладкая 0,5		FASTCLICK-B (Волна) 0,5		FASTCLICK-H (Накатка) 0,5		FASTCLICK-T (Трапеция) 0,5	
	Скид.	Розн.	Скид.	Розн.	Скид.	Розн.	Скид.	Розн.
Norman	725	763	725	763	725	763	725	763
Viking MP 0,45	785	826	785	826	785	826	785	826
Viking MP E	1263	1329	1263	1329	1263	1329	1263	1329
Puretan	915	963	915	963	915	963	915	963
Purman	1260	1326	1260	1326	1260	1326	1260	1326
Valori	915	963	915	963	915	963	915	963
Pure Tech Mat	995	1047	995	1047	995	1047	995	1047
Mat MP	880	926	880	926	880	926	880	926
	GRAPHITE45 0,45мм						775	816
	CORUNDUM50 0,5мм						730	768
	CORUNDUM50 матовый 0,5мм						875	921
	Rooftop Бархат 0,5мм						1020	1074
	PURRUS и PURRUS матовый 0,5мм						1060	1116
	PURRUS Pro матовый 0,5мм						1250	1316
	Rooftop Кашемир и Rooftop Кашемир матовый 0,5мм						1370	1442
	GreenCoat Pural BT матовый 0,5мм						2525	2658
	Фальц двойной стоячий (625/550) 0,5мм						По запросу	
	Фальц двойной стоячий Line (625/550) 0,5 мм						По запросу	
	Кликфальц (542/510) 0,5 мм						По запросу	
	КликфальцLine (542/510) 0,5 мм						По запросу	
	Кликфальц Pro (517/470) 0,5 мм						По запросу	
	Кликфальц Pro Line(517/470) 0,5 мм						По запросу	
	Кликфальц pro gofr (517/470) 0,5 мм						По запросу	
	Упаковка для фальца клеть						По запросу	

	Кляммер кровельный неподвижный нерж. 25мм	По запросу
	Кляммер кровельный скользящий нерж. 25мм	По запросу
	Аэроэлемент конька GrandLine 240x2500 (2,5м) (черный, коричневый)	По запросу
	Аэроэлемент конька GrandLine 240x5000 (5м) (черный, коричневый)	По запросу
	Лента вентиляционная карниза ПВХ коричневая 100x5000	515
	Лента коньковая BORGE 240мм*5м (8017,7024)	1150











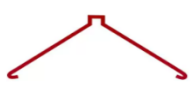





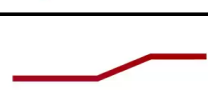

ОФИС РОЗНИЧНЫХ ПРОДАЖ Г. ВОЛОГДА

 (8172) 54-54-54
 (8172) 585-258
 ул. Преображенского, д. 30
 (8172) 582-888
 +7-921-137-20-10
 (8172) 583-888
 +7-921-83-88-100

ОТДЕЛ ОПТОВЫХ ПРОДАЖ

 +7-900-500-80-75 Роман
 +7-921-252-40-44 Екатерина
 +7-931-517-20-12 Леонид
 64-81-81 Алёна
 +7-921-835-13-72 Александр

ДОБОРНЫЕ ЭЛЕМЕНТЫ ДЛЯ ФАЛЬЦЕВОЙ КРОВЛИ			
Цена указана за доборы длиной 2 п.м.	Наименование	ПЭ	
		Скид.	Розн.
	Конек 15*150*20*40*20*150*15	610	642
	Конек 15*190*20*40*20*150*15	650	684
	Конек для односкатной кровли 15*20*160*160*20*15	580	611
	Ветровая доска для фальцевой кровли 15*30*65*100*20*15	380	400
	Ветровая доска для фальцевой кровли 15*30*35*50*100*20*15	460	484
	Ендова нижняя для фальцевой кровли 15*300*300*15	900	947
	Карнизная планка 100*65*15	320	337
	Карнизная планка для фальцевой кровли 130*30*80*15	390	411
	Планка примыкания к штробу 20*60*20*15	250	263
	Планка примыкания боковая 125*60*25*15	360	379
	Планка примыкания верхняя 150*130*20*15	450	474
	Планка крепежная для фальцевой кровли 50*17*30	190	200
	Вентилируемый прогон опорный фальц 0,5мм (0,5 м)	По запросу	
	Вентилируемый прогон опорный фальц 0,5мм (0,43 м)	По запросу	
	Снегозадержатель для фальцевой кровли GrandLine 1м	По запросу	
	Снегозадержатель для фальцевой кровли GrandLine 3м	По запросу	
	Борте Снегозадержатель трубчатый для фальцевой кровли BORGE 1,5м/3м., 2/4 опоры, Zn/ПЭ	По запросу	













ОФИС РОЗНИЧНЫХ ПРОДАЖ Г. ВОЛОГДА

ОТДЕЛ ОПТОВЫХ ПРОДАЖ

 ☎ (8172) 54-54-54 ☎ (8172) 585-258 📍 ул. Преображенского, д. 30
 ☎ (8172) 582-888 ☎ +7-921-137-20-10
 ☎ (8172) 583-888 ☎ +7-921-83-88-100

 ☎ +7-900-500-80-75 Роман ☎ +7-921-252-40-44 Екатерина
 ☎ +7-931-517-20-12 Леонид ☎ 64-81-81 Алёна
 ☎ +7-921-835-13-72 Александр

МЕТАЛЛОСАЙДИНГ В НАЛИЧИИ							
Софит L-брус 15*240 мм		158 руб (900*264) 9003 140 руб (790*264) 9003				665	
Софит Евро-брус Премьер7024		510 руб (370*2120) 592 руб (370*2460) 594 руб (370*2470) 1094 руб (370*4550)				650	
МЕТАЛЛОСАЙДИНГ И ДОБОРНЫЕ ЭЛЕМЕНТЫ цена за кв.м							
Наименование		Полимер		Брашированный		Под дерево	
		Скид.	Розн.	Скид.	Розн.	Скид.	Розн.
Евро – брус ширина 370(340) мм с микроволной/без микроволны		АКЦИЯ! 6005, 8004, 9003		550	579		
Евро – брус ширина 370(340) мм с микроволной/без микроволны		5021		630	663		
Евро – брус ширина 370(340) мм с микроволной/без микроволны				590	621	850	895
Евро – брус Двусторонний				700	737		
Блок-хаус ширина 356 (330) мм						849	894
Корабельная доска ширина 260 (226) мм				545	574	840	884
Сайдинг L брус 264 (240) мм				576	606	849	894
Сайдинг XL брус 360 (335) мм				576	606	849	894
Софит L-брус 15*240 мм				576	606	863	908
ДОБОРНЫЕ ЭЛЕМЕНТЫ САЙДИНГА							
Наименование		Полимер		Под дерево			
		Скид.	Розн.	Скид.	Розн.		
Планка начальная 50*20*20*15*2000				195	205	290	305
Планка завершающая 30*20*40*2000				240	253	350	368
Угол наружный/внутренний 15*80*80*15*2000				410	432	520	547
Планка стыковочная 15*80*15*2000				230	242	330	347
Планка стыковочная сложная 35*20*20*80*20*20*35*2000				470	495	630	663
Угол наружный/внутренний сложный 35*20*20*80*80*20*20*35*2				590	621	795	837
ПРОФИЛЬ ДЛЯ ГИПСОКАРТОНА							
РАЗМЕР		ЦЕНА ЗА ШТ		РАЗМЕР		ЦЕНА ЗА ШТ	
75*40 / 0,45мм		160		17*20 / 0,38 мм		50	
60*27 / 0,45мм		150		100*40 / 0,6мм		390	
50*50 / 0,38мм		130		100*50 / 0,45мм		200	
27*28 / 0,45 мм		70					

ОФИС РОЗНИЧНЫХ ПРОДАЖ Г. ВОЛОГДА

☎ (8172) 54-54-54 ☎ (8172) 585-258 📍 ул. Преображенского, д. 30
☎ (8172) 582-888 ☎ +7-921-137-20-10
☎ (8172) 583-888 ☎ +7-921-83-88-100

ОТДЕЛ ОПТОВЫХ ПРОДАЖ

☎ +7-900-500-80-75 Роман ☎ +7-921-252-40-44 Екатерина
☎ +7-931-517-20-12 Леонид ☎ 64-81-81 Алёна
☎ +7-921-835-13-72 Александр

ФАСАДНЫЕ КАССЕТЫ СОБСТВЕННОГО ПРОИЗВОДСТВА
ВОЗМОЖНА ЛЮБАЯ ТОЛЩИНА И ЛЮБОЙ ЦВЕТ



Размер фасадной кассеты, мм	Площадь фасадной кассеты (рабочая площадь), м2	Цена за 1 шт	Цена за м2
535x535	0,286	470	1643
535x660	0,353	565	1601
535x910	0,487	750	1540
1160x535	0,621	950	1530
1160x740	0,859	1250	1455
1160x910	1,056	1500	1420

КОМПЛЕКТУЮЩИЕ К ФАСАДНЫМ КАССЕТАМ ОЦИНКОВАННЫЕ

Наименование	Толщина стали, мм	ЕИ	Цена
<i>Фасадный кронштейн подконструкции 50x50</i>	2	шт	25
<i>Фасадный кронштейн подконструкции 50x100</i>	2	шт	35
<i>Фасадный кронштейн подконструкции 50x150</i>	2	шт	42
<i>Фасадный кронштейн подконструкции 50x200</i>	2	шт	45
<i>Фасадный кронштейн подконструкции 50x250</i>	2	шт	52
<i>Омега-профиль 15x45x45x45x15</i>	0,7	п.м.	175
<i>Омега-профиль 20x20x60x20x20</i>	0,7	п.м.	170
<i>Омега-профиль 20x20x60x20x20 цвет 6005</i>	0,7	п.м.	185
<i>Омега-профиль 20x20x60x20x20</i>	1,2	п.м.	260
<i>Омега-профиль 15x45x45x45x15</i>	1,2	п.м.	290
<i>Двусторонний покрас Омега-профиля 15x45x45x45x15</i>		п.м.	198
<i>Уголок 40x40</i>	1,2	п.м.	120
<i>Уголок 40x40</i>	1,5	п.м.	145
<i>Уголок 40x40</i>	2	п.м.	185
<i>Уголок 50x50</i>	1,2	п.м.	150
<i>Уголок 50x50</i>	1,5	п.м.	180
<i>Уголок 50x50</i>	2	п.м.	230
<i>Уголок 50x40</i>	1,2	п.м.	140
<i>Уголок 50x40</i>	1,5	п.м.	160
<i>Уголок 50x40</i>	2	п.м.	230
<i>Уголок 60x40</i>	1,2	п.м.	160
<i>Уголок 60x40</i>	1,5	п.м.	180
<i>Уголок 60x40</i>	2	п.м.	240
<i>Паронитовая прокладка ДУ 50</i>		шт	20

1. В прайс-листе указаны стандартные размеры фасадных кассет, стоимость фасадных кассет по эскизам заказчика рассчитывается индивидуально по факту согласования рабочего проекта.

2. Расчет площади кассет производится по рабочей площади.

3. Рабочая площадь – видимая (выступающая часть) фасадной кассеты.

4. Максимальный размер кассеты – 1165x1915 мм.

5. Для расчета стоимости угловой кассеты 90 ° применяется коэффициент = 1,5

6. Доставка рассчитывается индивидуально.

7. На большой объем предоставляется скидка.



ОФИС РОЗНИЧНЫХ ПРОДАЖ Г. ВОЛОГДА

☎ (8172) 54-54-54 ☎ (8172) 585-258 📍 ул. Преображенского, д. 30
 ☎ (8172) 582-888 ☎ +7-921-137-20-10
 ☎ (8172) 583-888 ☎ +7-921-83-88-100

ОТДЕЛ ОПТОВЫХ ПРОДАЖ

• +7-900-500-80-75 Роман • +7-921-252-40-44 Екатерина
 • +7-931-517-20-12 Леонид • 64-81-81 Алёна
 • +7-921-835-13-72 Александр

ВИНИЛОВЫЙ САЙДИНГ		
Наименование	Еи	Цена
Döcke STANDART		
<i>DÖCKE Standart Сайдинг (D4,5DL, Корабельный брус) все цвета</i>	<i>шт</i>	<i>По запросу</i>
<i>DÖCKE Standart Сайдинг (D5C, Ёлочка) все цвета</i>	<i>шт</i>	<i>По запросу</i>
<i>Софит сплошной/перфорированный/ с центральной перфорацией (Пломбир)</i>	<i>шт</i>	<i>По запросу</i>
<i>Софит сплошной/перфорированный/ с центральной перфорацией (Каштан, Графит, Шоколад)</i>	<i>шт</i>	<i>По запросу</i>
Döcke PREMIUM		
<i>DÖCKE Premium Сайдинг (D4.5D, Корабельный брус) все цвета</i>	<i>шт</i>	<i>По запросу</i>
<i>DÖCKE Premium Сайдинг (D4,7T, Блок-хаус) все цвета</i>	<i>шт</i>	<i>По запросу</i>
<i>DÖCKE Premium Сайдинг (D6S, Брус) все цвета</i>	<i>шт</i>	<i>По запросу</i>
<i>Софит сплошной/перфорированный/ с центральной перфорацией (Пломбир)</i>	<i>шт</i>	<i>По запросу</i>
<i>Софит сплошной/перфорированный/ с центральной перфорацией (Каштан, Графит, Шоколад)</i>	<i>шт</i>	<i>По запросу</i>
Döcke LUX *		
<i>DÖCKE LUX Сайдинг (D4.5D, Корабельный брус) все цвета</i>	<i>шт</i>	<i>По запросу</i>
<i>DÖCKE LUX Сайдинг (D4,7T Бревно, Блок-хаус) все цвета</i>	<i>шт</i>	<i>По запросу</i>
<i>DÖCKE LUX Сайдинг (D5C, Ёлочка) все цвета</i>	<i>шт</i>	<i>По запросу</i>
<i>DÖCKE LUX Сайдинг (D6S, Брус) все цвета</i>	<i>шт</i>	<i>По запросу</i>
<i>Софит сплошной/перфорированный/ с центральной перфорацией все цвета</i>	<i>шт</i>	<i>По запросу</i>
<i>DÖCKE LUX сайдинг под камень (ROCKY) все цвета</i>	<i>шт</i>	<i>По запросу</i>
<i>DÖCKE LUX сайдинг под камень (BERGART) все цвета</i>	<i>шт</i>	<i>По запросу</i>



БлокХаус



Брус



Софит

* Döcke LUX Сайдинг - открытая дата производства





ОФИС РОЗНИЧНЫХ ПРОДАЖ Г. ВОЛОГДА

 ☎ (8172) 54-54-54 ☎ (8172) 585-258 📍 ул. Преображенского, д. 30
 ☎ (8172) 582-888 ☎ +7-921-137-20-10
 ☎ (8172) 583-888 ☎ +7-921-83-88-100

ОТДЕЛ ОПТОВЫХ ПРОДАЖ

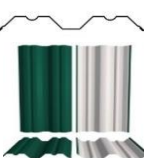
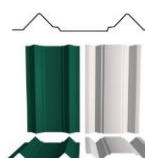
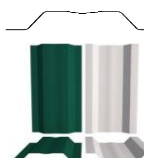
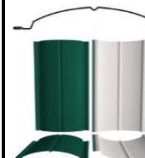
 •+7-900-500-80-75 Роман •+7-921-252-40-44 Екатерина
 •+7-931-517-20-12 Леонид •64-81-81 Алёна
 •+7-921-835-13-72 Александр

МЕТАЛЛИЧЕСКИЙ ШТАКЕТНИК ПОД ЗАКАЗ ПО ВАШИМ РАЗМЕРАМ*												
Закругление в подарок												
Наименование	Евро – штaketник 100 мм		М – штaketник 105 мм		П – штaketник 110 мм		Эко-Премиум – штaketник 110мм		Премиум – штaketник 120мм		Премиум – текстурирова нный 110мм	
Профиль												
	Скид.	Розн.	Скид.	Розн.	Скид.	Розн.	Скид.	Розн.	Скид.	Розн.	Скид.	Розн.
Цинк	57	60	57	60	57	60	65	68	66	69	72	76
Полимер	69	73	69	73	69	73	82	86	83	87	87	92
1018, 9003							69	73	72	76	80	84
1015, 3003, 3020, 5002, 5013, 5021, 6002, 6029, 7016, 8019	80	84	80	84	80	84	88	93	90	95		
Двусторонний	76	80	76	80	76	80	90	95	95	100	99	104
Двусторонний (порошковая покраска)	162	171	166	175	168	177	170	179	179	188	185	195
Матовый	112	118	107	113	110	116	110	116	115	121	120	126
Дерево/ камень	105	111	105	111	110	116	118	124	125	132	128	135

* 1. Количество приобретаемого штaketника по заказу в штуках, должно быть кратно 10. По наличию на складе уточняйте у менеджера.



ОФИС РОЗНИЧНЫХ ПРОДАЖ Г. ВОЛОГДА

ОТДЕЛ ОПТОВЫХ ПРОДАЖ

 ☎ (8172) 54-54-54 ☎ (8172) 585-258 📍 ул. Преображенского, д. 30
 ☎ (8172) 582-888 ☎ +7-921-137-20-10
 ☎ (8172) 583-888 ☎ +7-921-83-88-100

 •+7-900-500-80-75 Роман •+7-921-252-40-44 Екатерина
 •+7-931-517-20-12 Леонид •64-81-81 Алёна
 •+7-921-835-13-72 Александр

ЗАБОР ЖАЛЮЗИ (СОБСТВЕННОЕ ПРОИЗВОДСТВО)

	Наименование	Цена за п.м.	
		Скид.	Розн.
	Ламель Z-образная Полимер	170	179
	Ламель Z-образная Двусторонний Полимер	185	195
	Ламель Z-образная Порошковая окраска	290	305
	Ламель Z-образная Матовый	200	211
	Ламель (сайдинг) Полимер	350	368
	Ламель (сайдинг) Двусторонний Полимер	370	389
	Ламель (сайдинг) Порошковая окраска	650	684
	Ламель (сайдинг) Матовый	450	474
	Накладка на столб (универсальная) Полимер	110	116
	Накладка на столб (угловая) Полимер	165	174
	Стойка боковая (полимер) для Z-образного	180	189
	Стойка боковая (Цинк+ППЭ) для Z-образного 20*40*20	250	263
	Стойка боковая (для Сайдинга) 15*20*22*40	210	221
	Панель (верхняя)	180	189

Лопасть винтовой сваи

Оголовок винтовой сваи

СВАИ ВИНТОВЫЕ (СОБСТВЕННОЕ ПРОИЗВОДСТВО)
АКЦИЯ! Скидка 5% при покупке от 100 шт

Диаметр/Длина, мм	1500		2000		2500		3000		3500		4000	
	скид.	розн.	скид.	розн.	скид.	розн.	скид.	розн.	скид.	розн.	скид.	розн.
Винтовая свая 57*3мм	950	1000	1150	1211	1300	1368	1470	1547	1690	1779	1890	1989
Винтовая свая 57*3,5мм	1020	1074	1200	1263	1350	1421	1520	1600	1740	1832	1940	2042
Винтовая свая 76*3мм	1250	1316	1500	1579	1720	1811	1920	2021	2200	2316	2400	2526
Винтовая свая 76*3,5мм	1300	1368	1550	1632	1770	1863	2000	2105	2250	2368	2450	2579
Винтовая свая 76*4мм	1400	1474	1650	1737	1870	1968	2100	2211	2350	2474	2550	2684
Винтовая свая 89*3мм	1450	1526	1690	1779	1950	2053	2200	2316	2450	2579	2750	2895
Винтовая свая 89*3,5мм	1500	1579	1740	1832	2020	2126	2300	2421	2550	2684	2800	2947
Винтовая свая 89*4мм	1550	1632	1790	1884	2070	2179	2350	2474	2600	2737	2850	3000
Винтовая свая 108*3,5мм	1890	1989	2130	2242	2440	2568	2740	2884	3000	3158	3300	3474
Винтовая свая 108*4мм	1990	2095	2230	2347	2550	2684	2840	2989	3150	3316	3470	3653
Оголовок 150*150							295	311				
Оголовок 200*200							395	416				
Лопасть сваи 57/180							300	316				
Лопасть сваи 76/200							350	368				
Лопасть сваи 89/280							470	495				
Лопасть сваи 108/300							530	558				



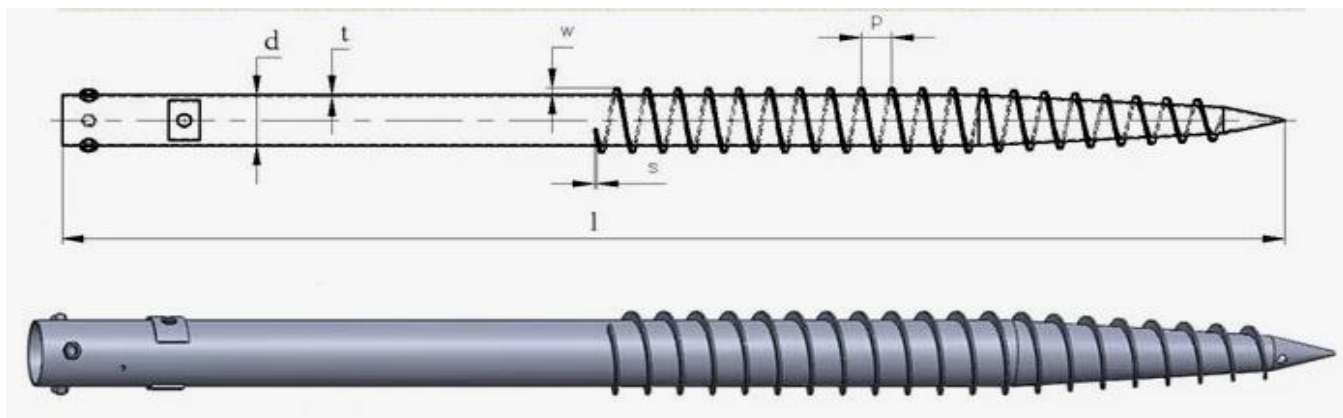

СВАИ ШУРУП (СОБСТВЕННОЕ ПРОИЗВОДСТВО)												
Диаметр/Длина, мм	1000		1500		2000		2500		3000		3500	
	<i>скид.</i>	<i>розн.</i>	<i>скид.</i>	<i>розн.</i>	<i>скид.</i>	<i>розн.</i>	<i>скид.</i>	<i>розн.</i>	<i>скид.</i>	<i>розн.</i>	<i>скид.</i>	<i>розн.</i>
Свая шуруп 76	<i>Цена по запросу</i>											
Свая шуруп 89												

ТРУБА ПРОФИЛЬНАЯ СОБСТВЕННОГО ПРОИЗВОДСТВА цена за п.м.*

Наименование	Размер	Толщина	Покрас	Скид.	Розн.	Цена за тонну	цена за рез(руб)	в тонне бм(шт)
Труба проф.	10x10	1,5	35	33	35	69500	10	441
Труба проф.	15x15	1,2	52	39	41	69500	10	326
Труба проф.	15x15	1,5	52	46	48	69000	10	270
Труба проф.	15x15	2	52	55	58	65500	10	214
Труба проф.	18x18	0,7	62	35	37	76000	15	437
Труба проф.	18x18	1	62	47	49	75000	15	314
Труба проф.	20x10	1,5	52	51	54	69500	15	270
Труба проф.	20x20	0,7	69	39	41	76000	15	391
Труба проф.	20x20	1	69	52	55	75500	15	280
Труба проф.	20x20	1,2	69	57	60	72000	15	237
Труба проф.	20x20	1,5	69	63	66	69500	15	194
Труба проф.	20x20	2	69	73	77	61400	15	152
Труба проф.	25x10	1,5	60	76	80	77000	15	226
Труба проф.	25x25	0,55-1	86	от 35		от 61000	15	
Труба проф.	25x25	1	86	65	68	76000	15	221
Труба проф.	25x25	1,2	86	79	83	73500	15	186
Труба проф.	25x25	1,5	86	79	83	74000	15	152
Труба проф.	25x25	2	86	90	95	60500	15	117
Труба проф.	30x15	1,5	78	81	85	72500	15	170
Труба проф.	30x20	1	86	69	73	76000	15	221
Труба проф.	30x20	1,5	86	84	88	72500	15	151
Труба проф.	30x20	2	86	99	104	61500	15	117
Труба проф.	30x30	1	104	76	80	73000	20	182
Труба проф.	30x30	1,2	104	89	94	70000	20	153
Труба проф.	30x30	1,5	104	95	100	66900	20	124
Труба проф.	30x30	2	104	116	122	62000	20	96
Труба проф.	30x30	3	104	179	188	62000	20	67
Труба проф.	40x20	0,8	104	от 65		69000	20	225
Труба проф.	40x20	1,2	104	91	96	76000	20	153
Труба проф.	40x20	1,5	104	96	101	67500	20	124
Труба проф.	40x20	2	104	116	122	64000	20	96
Труба проф.	40x20	3	104	170	179	62000	20	67
Труба проф.	40x20 ГОСТ	3	104	199	209	64500	20	67
Труба проф.	40x25	1,5	104	109	115	71500	20	114
Труба проф.	40x25	2	104	125	132	60000	20	88
Труба проф.	40x40	1,5	138	137	144	70500	20	91
Труба проф.	40x40	2	138	154	162	61900	20	70
Труба проф.	40x40	3	138	220	232	59500	20	48
Труба проф.	50x25	1,5	130	129	136	70500	20	98
Труба проф.	50x25	2	130	151	159	63400	20	75
Труба проф.	50x40	1	156	110	116	74000	25	119
Труба проф.	50x40	1,5	156	149	157	66000	25	81
Труба проф.	50x40	2	156	170	179	60000	25	62
Труба проф.	50x50	1,5	173	180	189	70500	25	72
Труба проф.	50x50	2	173	217	228	69000	25	55
Труба проф.	50x50	3	173	283	298	61000	25	38
Труба проф.	60x30	1,5	156	177	186	72000	25	81
Труба проф.	60x30	2	156	186	196	65600	25	61
Труба проф.	60x40	1,5	173	179	188	69000	25	72
Труба проф.	60x40	2	173	193	203	61500	25	55
Труба проф.	60x40	3	173	282	297	60000	25	38
Труба проф.	60x40	4	173	385	405	60000	25	29
Труба проф.	60x60	1,5	207	215	226	72000	25	60
Труба проф.	60x60	2	207	235	247	60500	25	45
Труба проф.	60x60 ГОСТ	2	207	267	281	65000	25	45
Труба проф.	60x60	3	207	345	363	62500	25	31
Труба проф.	60x60	4	207	445	468	60000	25	24
Труба проф.	80x40	2	207	259	273	62000	30	45
Труба проф.	80x40	3	207	359	378	62000	30	31
Труба проф.	80x60	2	242	280	295	62000	30	39
Труба проф.	80x60	3	242	428	451	62500	30	26
Труба проф.	80x60	4	242	530	558	63000	30	20
Труба проф.	80x80	2	276	369	388	69000	40	34
Труба проф.	80x80	3	276	515	542	65500	40	23
Труба проф.	80x80	4	276	633	666	63000	40	17
Труба проф.	80x80	5	276	910	958	62000	40	7(12м)
Труба проф.	100x100	3	346	615	647	62500	40	18
Труба проф.	100x100	4	346	770	811	59000	40	14
Труба проф.	100x100	6	346	1320	1389	63000	40	9
Труба проф.	100x50	3	259	455	479	62000	40	24
Труба проф.	120x60	4	311	810	853	65000	50	15
Труба проф.	120x80	3	346	690	726	63000	50	18

Труба проф.	120x80	4	346	820	863	63000	50	14
Труба проф.	120x120	3	415	740	779	65000	50	15
Труба проф.	120x120	4	415	930	979	62000	50	11
Труба проф.	160x80	4	415	1170	1232	65000	70	6(12m)
Труба проф.	180x180	8	622	2130	2242	50000	70	4
Труба проф.	200x100	8	518	1870	1968	50000	70	4
Труба проф.	200x160	5	691	1590	1674	56000	80	6
Труба проф.	200x200	8	691	2370	2495	50000	80	3
Труба проф.	250x150	8	691	2430	2558	50000	80	3
Труба проф.	250x250	10	864	3650	3842	50000	100	2
Труба проф.	300x300	6	1037	2870	3021	50000	100	2

* Цена указана на остаток на складе

ТРУБА КРУГЛОГО СЕЧЕНИЯ цена за п.м.*

Наименование	Размер	Толщина	Покрас	Скид.	Розн.	Цена за тонну	цена за рез(руб)	в тонне бм(шт)
Труба круглая	16	1,5	43	57	60	73500	10	305
Труба круглая	18	1,2	48	50	53	73500	10	329
Труба круглая	18	1,5	48	59	62	73500	10	268
Труба круглая	20	1,5	54	67	71	73500	15	239
Труба круглая	22	1,2	60	63	66	75000	15	265
Труба круглая	22	1,5	60	69	73	73500	15	215
Труба круглая	22	2	60	99	104	73000	15	165
Труба круглая	25	1	68	55	58	73000	15	276
Труба круглая	25	1,5	68	59	62	73000	15	188
Труба круглая	25	2	68	89	94	72000	15	144
Труба круглая	32	1	86	62	65	75000	20	213
Труба круглая	32	1,5	86	85	89	73000	20	145
Труба круглая	38	1,5	103	115	121	73000	20	121
Труба круглая	42	1,5	113	120	126	72000	25	109
Труба круглая	48	1,5	138	145	153	73500	25	95
Труба круглая	51	1,5	138	156	164	75000	25	89
Труба круглая	57	3	155	230	242	49900	25	41
Труба круглая	57	3,5	155	260	274	49900	25	35
Труба круглая	57	4	155	299	315	49900	25	31
Труба круглая	76	3	206	310	326	55000	25	30
Труба круглая	76	3,5	206	350	368	52000	25	26
Труба круглая	76	4	241	370	389	49900	25	23
Труба круглая	89	3	241	399	420	59500	30	25
Труба круглая	89	3,5	241	420	442	52000	30	22
Труба круглая	89	4	241	450	474	52500	30	19
Труба круглая	108	3	293	430	453	52000	40	21
Труба круглая	108	3,5	293	485	511	52500	40	18
Труба круглая	108	4	293	550	579	49900	40	16
Труба круглая	133	4	361	835	879	64000	50	13
Труба круглая	159	3,5	432	920	968	64000	50	12
Труба круглая	219	6	594	2300	2421	67000	60	5
Труба круглая	273	8	741	3950	4158	71000	70	3
Труба круглая	325	8	881	4650	4895	71000	80	3
Труба ВГП	15	2,8	41	85	89	61000	10	127
Труба ВГП	20	2,5	54	99	104	61500	10	109
Труба ВГП	20	2,8	54	106	112	61000	10	98
Труба ВГП	25	2,8	68	142	149	61500	10	77
Труба ВГП	25	3,2	68	155	163	55500	10	68
Труба ВГП	32	2,8	86	195	205	64000	15	60
Труба ВГП	32	3,2	86	190	200	56500	15	53
Труба ВГП	40	3,5	108	230	242	55000	20	42
Труба ВГП	50	3,5	136	350	368	64000	20	33

ТРУБА ПРОФИЛЬНАЯ ОЦИНКОВАННАЯ КВАДРАТНАЯ цена за п.м.*

Наименование	Толщина	Скид.	Розн.	Цена 1-5 т	Цена 5-20 т	цена за рез(руб)	в тонне бм(шт)	
15x15	0,6	29	31	98000	97000	10	596	
	0,8	37	39	96000	95000	10	456	
	0,9	45	47	96000	95000	10	408	
	1	50	53	96000	95000	10	372	
	1,5	65	68	95000	94000	10	262	
18x18	0,6	38	40	98000	97000	15	490	
	0,7	45	47	98000	97000	15	424	
	0,8	49	52	96000	95000	15	375	
	0,9	55	58	96000	95000	15	336	
20x20	1	60	63	96000	95000	15	305	
	0,6	45	47	98000	97000	15	440	
	0,7	49	52	96000	95000	15	380	
	0,8	55	58	93000	92000	15	335	
	0,9	60	63	93000	92000	15	300	
	1	65	68	93000	92000	15	272	
	1,2	75	79	93000	92000	15	230	
25x25	1,5	90	95	93000	92000	15	188	
	2	110	116	93000	92000	15	147	
	0,55-0,75		Цена по запросу				15	
	0,8	69	73	96000	95000	15	265	
	0,9	79	83	96000	95000	15	237	
	1	89	94	96000	95000	15	214	
	1,2	99	104	96000	95000	15	181	
	1,5	115	121	96000	95000	15	148	
	2	138	145	96000	95000	15	114	

30x30	<i>0,8</i>	85	89	96000	95000	20	219
	<i>0,9</i>	90	95	96000	95000	20	196
	<i>1</i>	105	111	93000	92000	20	177
	<i>1,2</i>	120	126	93000	92000	20	148
	<i>1,5</i>	160	168	93000	92000	20	121
	<i>2</i>	180	189	93000	92000	20	93

* Цена указана на остаток на складе

ТРУБА ПРОФИЛЬНАЯ ОЦИНКОВАННАЯ ПРЯМОУГОЛЬНАЯ цена за п.м.*

Наименование	Толщина	Скид.	Розн.	Цена 1-5 т	Цена 5-20 т	цена за рез(руб)	в тонне бм(шт)	
30x20	0,7	67	71	98000	97000	20	301	
	0,8	72	76	95000	94000	20	265	
	0,9	80	84	95000	94000	20	237	
	1	85	89	95000	94000	20	214	
	1,2	90	95	95000	94000	20	181	
	1,5	115	121	95000	94000	20	147	
	2	145	153	95000	94000	20	114	
40x20	0,65-1	77	81	89000	88000	20		
	0,8	79	83	95000	94000	20	219	
	0,9	89	94	95000	94000	20	196	
	1	99	104	93000	92000	20	177	
	1,2	110	116	93000	92000	20	148	
	1,5	122	128	85000	84000	20	121	
	2	165	174	85000	84000	20	93	
50x40	1	150	158	96000	95000	20	116	
	1,1	160	168	96000	95000	20	106	
	1,2	170	179	96000	95000	20	97	
	1,3	185	195	96000	95000	20	90	
	1,4	195	205	96000	95000	20	84	
	1,5	210	221	95000	94000	20	78	
	2	270	284	95000	94000	20	60	
60x30	1	149	157	96000	95000	20	116	
	1,2	175	184	96000	95000	20	97	
	1,5	219	231	96000	95000	20	78	
	2	275	289	96000	95000	20	60	
	3	385	405	93000	92000	20	42	
60x40	1,5					20	70	
	2	Цена по запросу					20	53
	3					20	36	
60x60	1,5	310	326	96000	95000	20	58	
	1,5 фальц	299	315	90000	89000	20	58	
ТРУБА ОЦИНКОВАННАЯ КРУГЛАЯ цена за п.м.*								
D16	0,7	33	35	99000	98000	20	600	
	0,8	39	41	99000	98000	20	529	
	0,9	43	43	99000	98000	20	473	
	1	46	46	99000	98000	20	429	
	1,2	53	56	98000	97000	20	362	
	1,5	62	65	95000	94000	20	296	
D25	0,7	49	52	99000	98000	20	378	
	0,8	55	58	99000	98000	20	332	
	0,9	65	68	99000	98000	20	296	
	1	70	74	96000	95000	20	268	
	1,2	83	87	95000	94000	20	225	
D32	1,5	99	104	95000	94000	20	182	
	0,7	65	68	99000	98000	20	293	
	0,8	75	79	99000	98000	20	257	
	0,9	80	84	99000	98000	20	230	
	1	89	94	96000	95000	20	207	
	1,2	99	104	95000	94000	20	174	
D38	1,5	120	126	95000	94000	20	140	
	0,7	75	79	99000	98000	20	246	
	0,8	85	89	99000	98000	20	216	
	0,9	95	100	99000	98000	20	192	
	1	109	115	96000	95000	20	174	
D42	1,5	149	157	95000	94000	20	117	
	0,8	95	100	96000	95000	20	195	
	0,9	110	116	96000	95000	20	174	
	1	115	121	96000	95000	20	157	
	1,2	135	142	96000	95000	20	131	
	1,5	165	174	96000	95000	20	106	
	2	210	221	96000	95000	20	80	
D57	2,5	262	276	95000	94000	20	65	
	1	145	153	96000	95000	20	115	
	1,5	220	232	96000	95000	20	77	
	2	280	295	96000	95000	20	58	
	2,5	299	315	75000	74000	20	47	
	3	412	434	95000	94000	20	39	

* Цена указана на остаток на складе

ЛИСТ ГОРЯЧЕКАТАНЫ*								
Наименование	Толщина	ЕИ	Раскрой листа	Цена со скидкой	Розничная цена	Цена за пачку**	Цена за тонну	Вес
Лист г/к	1,5	травл.	лист 1010*2500	2400	2526	70000	71000	30
Лист г/к	1,5	лист	лист 1250*2500	2500	2632	63000	64000	38
Лист г/к	2	лист	лист 1250*2500	3000	3158	55000	56000	50
Лист г/к	3	лист	лист 1250*2500	4480	4716	59000	60000	75
Лист г/к	3	лист	лист 1500*3000	6530	6874	57000	58000	108
Лист г/к	3	лист	лист 1500*6000	12930	13611	57000	58000	216
Лист г/к	4	лист	лист 1250*2500	5900	6146	55000	56000	100
Лист г/к	4	лист	лист 1260*2500	5990	6240	57000	58000	100
Лист г/к	4	лист	лист 1290*2500	6100	6354	57000	58000	103
Лист г/к	4	лист	лист 1250*3000	7300	7604	55000	56000	120
Лист г/к	4	лист	лист 1500*3000	8500	8947	55000	56000	144
Лист г/к	4	лист	лист 1500*6000	16700	17579	55000	56000	288
Лист г/к	5	лист	лист 1225*2500	5990	6175	48000	49000	122
Лист г/к	5	лист	лист 1500*3000	10930	11268	56900	57900	180
Лист г/к	5	лист	лист 1045*6000	16300	16382	56900	57900	250
Лист г/к	5	лист	лист 1500*6000	21850	22526	56900	57900	360
Лист г/к	6	лист	лист 1500*3000	13550	14263	57500	58500	216
Лист г/к	8	лист	лист 1500*3000	17600	17778	55900	56900	288
Лист г/к	8	лист	лист 1500*5800	25400	25657	45000	46000	547
Лист г/к	10	лист	лист 1500*3000	21550	21990	53000	54000	360
Лист г/к	10	лист	лист 1500*6000	35500	36224	53000	54000	720
Лист г/к	12	лист	лист 1500*3000	25550	25808	55500	56500	432
Лист г/к	14	лист	лист 1500*3000	29550	31105	56400	57400	504
Лист г/к	15	лист	лист 1500*3000	31550	33211	56400	57400	540
Лист г/к	16	лист	лист 1500*3000	33050	34789	57500	58500	576
Лист г/к	20	лист	лист 1500*3000	42550	44789	57500	58500	720
Лист г/к	30	квм	лист 1500*4500	16900	17789	58000	59000	1620
Лист рифленый	2,5	лист	лист 1250*2500	4590	4832	62000	63000	63
Лист рифленый	3	лист	лист 1500*3000	7350	7737	62000	63000	111
Лист рифленый	3	лист	лист 1490*6000	14950	15737	62000	63000	220
Лист рифленый	4	лист	лист 1450*6000	19550	20579	67900	68900	285
Лист рифленый	5	лист	лист 1500*6000	20550	21632	55000	56000	370
Лист ПВЛ	406	лист	лист 1500*3000	5750	6053	72000	73000	72
Лист ПВЛ	508	лист	лист 1000*2000	3750	3947	79000	80000	42
Лист ПВЛ	510	лист	лист 1000*2200	4900	5158	80400	81400	55
Лист ПВЛ	606	лист	лист 1000*3000	2600	2737	48900	49900	52
ЛИСТ ХОЛОДНОКАТАННЫ*								
Лист х/к	0,5	лист	лист 1250*2500	1350	1421	74000	75000	13
Лист х/к	0,7	лист	лист 1250*2500	1450	1526	74000	75000	18
Лист х/к	0,7	лист	лист 1265*2500	1430	1505	64000	65000	18
Лист х/к	0,75	лист	лист 970*2000	770	811	65000	66000	12
Лист х/к	0,75	лист	лист 1290*2500	1290	1358	64000	65000	20
Лист х/к	0,8	лист	лист 910*2000	780	821	65000	66000	12
Лист х/к	0,8	лист	лист 970*2000	870	916	65000	66000	13
Лист х/к	0,8	лист	лист 1250*2500	1490	1568	72000	73000	20
Лист х/к	0,8	лист	лист 1260*2500	1510	1589	72000	73000	21
Лист х/к	0,8	лист	лист 1270*2500	1530	1611	72000	73000	21
Лист х/к	0,85	лист	лист 1410*2500	2050	2158	76000	77000	24
Лист х/к	1	лист	лист 1250*2200	1890	1989	76000	77000	22
Лист х/к	1	лист	лист 1250*2500	2150	2263	76000	77000	25
Лист х/к	1,2	лист	лист 1250*2200	2330	2453	66000	67000	26
Лист х/к	1,2	лист	лист 1250*2500	2400	2526	76000	77000	30
Лист х/к	1,3	лист	лист 1250*2500	2500	2632	-1000	0	32
Лист х/к	1,5	лист	лист 1250*2200	2600	2737	66000	67000	33
Лист х/к	1,5	лист	лист 1250*2500	2900	3053	75000	76000	38
Лист х/к	1,5	лист	лист 1270*2500	2950	3105	74000	75000	38
Лист х/к	2	лист	лист 1250*2500	4100	4316	76000	77000	50
Лист х/к	2	лист	лист 1290*2500	4100	4316	76000	77000	52
Лист х/к	2,5	лист	лист 1250*2500	4350	4579	66000	67000	63
Лист х/к	3	лист	лист 1250*2500	5200	5474	64000	65000	75

*Цена действительна при покупке листа из наличия со склада

** Вес пачки с листами уточнять у менеджера

АРМАТУРА РИФЛЕНАЯ А3						
Наименование	ЕИ	Цена со скидкой	Розничная цена	Цена за тонну	От 10 тонн	цена за рез(руб)
А 500С 6	м.п.	14	15	55000	54000	10
А 500С 8	м.п.	27	28	62500	61500	10
А 500С 10	м.п.	40	42	58500	57500	15
А 500С 12	м.п.	59	62	62800	61800	15
А 500С 14	м.п.	68	72	52000	51000	15
А 500С 16	м.п.	85	89	52000	51000	20
А 500С 18	м.п.	110	116	52000	51000	20
А 500С 25	м.п.	205	216	52000	51000	20
АРМАТУРА ГЛАДКАЯ А1						
Арматура 6	м.п.	14	15	56000	55000	10
Арматура 8	м.п.	25	26	56000	55000	10
Арматура 10	м.п.	35	37	54000	53000	15
Арматура 12	м.п.	53	56	54000	53000	15
Арматура 14	м.п.	72	76	54000	53000	15
Арматура 16	м.п.	95	97	54000	53000	20
УГОЛОК						
Наименование	ЕИ	Цена со скидкой	Розничная цена	Цена за тонну	в тонне метров	цена за рез(руб)
Уголок 25х3	м.п.	89	94	73000	892	30
Уголок 25х4	м.п.	107	113	67900	684	30
Уголок 32х3	м.п.	117	123	71900	684	35
Уголок 32х4	м.п.	137	144	67900	523	35
Уголок 35х4	м.п.	165	174	72000	476	40
Уголок гнутый 40х2,5	м.п.	99	104	62000	675	45
Уголок 40х3	м.п.	133	140	66400	540	45
Уголок 40х4	м.п.	149	152	57000	413	45
Уголок 40х5	м.п.	205	216	66000	335	45
Уголок 45х4	м.п.	187	197	66000	366	50
Уголок 45х5	м.п.	230	235	64000	296	50
Уголок 50х4	м.п.	222	234	70000	327	55
Уголок 50х5	м.п.	257	258	64900	265	55
Уголок 63х4	м.п.	259	273	59900	256	60
Уголок 63х5	м.п.	318	321	63900	207	60
Уголок 63х6	м.п.	385	405	66000	174	60
Уголок 75х5	м.п.	389	409	65900	172	75
Уголок 75х6	м.п.	459	464	62500	145	75
Уголок 75х7	м.п.	475	500	59000	125	75
Уголок 80х7	м.п.	580	611	62500	117	80
Уголок 90х6	м.п.	530	558	60900	120	90
Уголок 90х7	м.п.	628	661	62000	103	90
Уголок 100х7	м.п.	775	816	65900	92	100
Уголок 100х8	м.п.	755	795	60000	81	120
Уголок 125х8	м.п.	1090	1147	64900	64	125
ШВЕЛЛЕР						
Швеллер 8	м.п.	525	527	65500	141	65
Швеллер 10	м.п.	610	612	64000	116	65
Швеллер 12	м.п.	795	798	70000	96	65
Швеллер 14	м.п.	965	969	73500	81	65
Швеллер 16	м.п.	1120	1124	71500	70	65
Швеллер 18	м.п.	1390	1396	78500	61	65
Швеллер 30	м.п.	4300	4317	125000	31	65
ШВЕЛЛЕР ГНУТЫЙ СОБСТВЕННОГО ПРОИЗВОДСТВА						
Швеллер оцинкован. 100х30х3	м.п.	205	216	53000	270	65
Швеллер гнутый 100х50х3	м.п.	310	326	63000	223	65
Швеллер гнутый 100х50х4	м.п.	399	420	63000	172	65
Швеллер гнутый 120х50х3	м.п.	350	368	63000	203	65
Швеллер гнутый 250х100х4	м.п.	930	979	63000	72	65
БАЛКА						
Балка 14Б2	м.п.	1150	1211	89000		65
Балка 20Ш1	м.п.	1990	2095	65000		65
Балка 24	м.п.	1790	1884	65000		65
Балка 30Б1	м.п.	2100	2211	65000		65
Балка 30М	м.п.	3300	3474	65000		65
Балка 30Ш2	м.п.	4500	4737	65000		65
Балка 40Б2	м.п.	4300	4526	65000		65
Балка 45М2	м.п.	4990	5253	65000		65
Балка 50Ш2	м.п.	13400	14105	82000		65
КРУГ						
Круг 10 мм	м.п.	47	49	71000		15
Круг 12 мм	м.п.	69	73	71000		15
Круг 14 мм	м.п.	89	94	68000		20
Круг 16мм	м.п.	123	129	71000		20
Круг 20 мм	м.п.	175	184	68000		25
Круг 22 мм	м.п.	210	221	68000		25
Круг 40 мм	м.п.	700	737	68000		45
Круг 50 мм	м.п.	1090	1147	68000		50
Круг 52 мм	м.п.	1180	1242	68000		55
КВАДРАТ						
Квадрат 10 мм	м.п.	55	57	66000		15
Квадрат 12 мм	м.п.	97	100	63500		15
Квадрат 14 мм	м.п.	109	112	63500		20
Квадрат 14 мм неконд-я	м.п.	69	71	45000		20
Квадрат 16мм	м.п.	140	144	63000		20
Квадрат 25мм	м.п.	380	392	74000		25
Квадрат 60мм	м.п.	2680	2763	75000		30
УГОЛ МЕБЕЛЬНЫЙ						
Угол мебельный 50х50х15	м.п.	5	5			
Угол мебельный 60х60х15	м.п.	8	8			
Угол мебельный 80х80х20	м.п.	12	12			



ОФИС РОЗНИЧНЫХ ПРОДАЖ Г. ВОЛОГДА

 ☎ (8172) 54-54-54 ☎ (8172) 585-258 📍 ул. Преображенского, д. 30
 ☎ (8172) 582-888 ☎ +7-921-137-20-10
 ☎ (8172) 583-888 ☎ +7-921-83-88-100

ОТДЕЛ ОПТОВЫХ ПРОДАЖ

 • +7-900-500-80-75 Роман • +7-921-252-40-44 Екатерина
 • +7-931-517-20-12 Леонид • 64-81-81 Алёна
 • +7-921-835-13-72 Александр

ПОЛОСА ГОРЯЧЕКАТАННАЯ					
Наименование	ЕИ	Цена со скидкой	Розничная цена	Цена за тонну	цена за рез(руб)
Полоса 25х3	м.п.	55	57	85000	30
Полоса 25х4	м.п.	66	68	75000	30
Полоса 30х4	м.п.	77	79	64500	30
Полоса 40х4	м.п.	87	90	64500	30
Полоса 40х5	м.п.	115	119	64500	30
Полоса 50х4	м.п.	120	124	67000	30
Полоса 50х5	м.п.	132	136	64500	30
ШЕСТИГРАННИК					
Шестигранник 10 мм	м.п.	29	31	35000	30
Шестигранник 12 мм	м.п.	39	41	35000	30
Шестигранник 13 мм	м.п.	49	52	35000	30
Шестигранник 14 мм	м.п.	59	62	35000	30
Шестигранник 17 мм	м.п.	69	73	35000	30
Шестигранник 19 мм	м.п.	89	94	35000	30
Шестигранник 22 мм	м.п.	150	158	35000	30
Шестигранник 27 мм	м.п.	199	209	35000	30
Шестигранник 39 мм	м.п.	230	242	35000	30
ПРОВОЛОКА					
Проволока 1,2мм (кратно 100 кг)	кг	105	111	85000	30



ОФИС РОЗНИЧНЫХ ПРОДАЖ Г. ВОЛОГДА

ОТДЕЛ ОПТОВЫХ ПРОДАЖ

 ☎ (8172) 54-54-54 ☎ (8172) 585-258 📍 ул. Преображенского, д. 30
 ☎ (8172) 582-888 ☎ +7-921-137-20-10
 ☎ (8172) 583-888 ☎ +7-921-83-88-100

 ☎ +7-900-500-80-75 Роман ☎ +7-921-252-40-44 Екатерина
 ☎ +7-931-517-20-12 Леонид ☎ 64-81-81 Алёна
 ☎ +7-921-835-13-72 Александр

АКЦИЯ!
При покупке кровли скидка 30% от розничной цены на водосточную систему Престиж
ВОДОСТОЧНАЯ СИСТЕМА ПРЕСТИЖ (В НАЛИЧИИ) 125/100

Элемент	D125/100		D150/100		Элемент	Скидка	Розница
	1620	1705	1940	2042			
Желоб водосточный 3000	1620	1705	1940	2042	Паук D100	1460	1537
Держатель желоба 125*320/150*350 (4мм)	320	337			Воронка водосборная D300/100*	2450	2579
Держатель желоба 125*280/150*300 (3мм) усиленный	320	337	350	368	Труба водосточная D100*3000	2240	2358
Держатель желоба карнизный D125*132/150*165 (3мм)	240	253	270	284	Труба водосточная D100*2000	1440	1516
Заглушка желоба	270	284	290	305	Труба соединительная D100/1000	770	811
Соединитель желоба	330	347	340	358	Держатель трубы D100 (на кирпич)	430	453
Угол желоба наружный/ внутренний 90гр	1360	1432	1620	1705	Держатель трубы D100 (на дерево)	290	305
Угол желоба наружный/внутренний 135 гр	2320	2442	2910	3063	Колено трубы D100 (60 град)	630	663
Воронка выпускная	630	663	660	695	Колено сливное D100 (60 град)	650	684
Ограничитель перелива универсальный	390	411			Тройник трубы D100	2920	3074

ВОДОСТОЧНАЯ СИСТЕМА Döcke PREMIUM

Наименование	Цена			
	Гранат	Пломбир	Каштан/графит	Шоколад
Желоб водосточный 3000 мм	350	720	795	795
Желоб водосточный 1500 мм			490	490
Труба водосточная 3000 мм	430	870	960	960
Труба водосточная 1000 мм	170	335	369	370
Соединитель желобов	120	260	275	305
Муфта соединительная	70	159	165	175
Угловой элемент желоба 90град универсальный	190	400	390	390
Угловой элемент желоба 135 град	630	1400	1450	1600
Заглушка желоба	60	125	130	145
Заглушка воронки	60	125	120	149
Крепление регулируемое для кронштейна желоба		300	320	350
Кронштейн желоба		85	97	95
Воронка	220	430	490	545
Колено 45°	150	292	306	337
Колено 72°	150	265	280	283
Хомут универсальный	60	115	128	140
Наконечник	140	255	295	325
Сетка защитная		90	105	115
Кронштейн желоба металлический 300 мм		280	327	290
Шпилька специальная с гайкой 120 мм (оцинкованная)			250	

ВОДОСТОЧНАЯ СИСТЕМА GLC STEEL-R

Наименование	Цена*
Внутренний/внешний угол регулируемый 100-165 град	1327
Внутренний/внешний угол 135 гр	1008
Внутренний/внешний угол 90 гр	858
Желоб водосточный 3м	2050
Воронка желоба	840
Кронштейн желоба короткий	360
Кронштейн желоба усиленный	163
Соединитель желоба	870
Заглушка универсальная	440
Колено 60 гр	302
Хомут трубы	161
Крепление хомута с дюбелем: 140мм	31
Муфта	227
Труба 1м	960
Труба 3м	990
Отвод трубы	930

*цена на остаток в наличии



ОФИС РОЗНИЧНЫХ ПРОДАЖ Г. ВОЛОГДА

ОТДЕЛ ОПТОВЫХ ПРОДАЖ

 ☎ (8172) 54-54-54 ☎ (8172) 585-258 📍 ул. Преображенского, д. 30
 ☎ (8172) 582-888 ☎ +7-921-137-20-10
 ☎ (8172) 583-888 ☎ +7-921-83-88-100

 • +7-900-500-80-75 Роман • +7-921-252-40-44 Екатерина
 • +7-931-517-20-12 Леонид • 64-81-81 Алёна
 • +7-921-835-13-72 Александр

ГИДРО-ПАРОИЗОЛЯЦИОННЫЕ МАТЕРИАЛЫ

ГИДРО-ПАРОИЗОЛЯЦИЯ "ИЗОСПАН"

Тип "А" 35м2 (ветро- влагозащитная пароизоляция)	2590	Тип "D" 70 м2 (паро-гидроизоляция повышенной прочности)	4760
Тип "А" 70 м2 (ветро- влагозащитная пароизоляция)	4970	Тип "АМ" 70 м.кв. (трехслойная ветровлагозащитная пароизоляция)	7210
Тип "А" 70 м2 (с огнезащитными добавками)	7560	Тип "АS" 70 м.кв. (трехслойная паропроницаемая мембрана)	8120
Тип "В" 35 м2 (пароизоляция)	1715	Тип "FB" 35 м.кв. (отражающая гидро-пароизоляция для бань и саун)	3675
Тип "В" 70 м2 (пароизоляция)	3290	Тип "SL" 45 м.п. (соединительная лента)	1419
Тип "С" 35 м2 (паро-гидроизоляция)	2555	Тип "FL" металлизированная соединительная лента	317
Тип "С" 70 м2 (паро-гидроизоляция)	5040	Тип "KL+" усиленная двухсторонняя клейкая лента	1419
Изоспан D серебристый 35 м2	2520	Тип "Miproff" усиленная односторонняя клейкая лента	2293

ГИДРО-ПАРОИЗОЛЯЦИЯ "ОРТИМА"

Тип "А" 70 м.кв. (паропроницаемая ветро- влагозащита)	2100
Тип "В" 70 м.кв. (пароизоляция)	1850
Тип "С" 70 м.кв. (гидро-пароизоляция)	2100
Тип "D" 70 м.кв. (гидро-пароизоляция повышенной прочности)	2200

ГИДРО-ПАРОИЗОЛЯЦИЯ "НАНОИЗОЛ"

Тип "В" 70 кв.м. (пароизоляция)	820
---------------------------------	------------

МЕМБРАНА "ОРТИМА"

Супердиффузная мембрана Optima AM	5400
-----------------------------------	-------------

ОФИС РОЗНИЧНЫХ ПРОДАЖ Г. ВОЛОГДА

 ☎ (8172) 54-54-54 ☎ (8172) 585-258 📍 ул. Преображенского, д. 30
 ☎ (8172) 582-888 ☎ +7-921-137-20-10
 ☎ (8172) 583-888 ☎ +7-921-83-88-100

ОТДЕЛ ОПТОВЫХ ПРОДАЖ

 • +7-900-500-80-75 Роман • +7-921-252-40-44 Екатерина
 • +7-931-517-20-12 Леонид • 64-81-81 Алёна
 • +7-921-835-13-72 Александр

КРЕПЕЖ

САМОРЕЗЫ ДЛЯ КРЕПЛЕНИЯ К МЕТАЛЛУ
САМОРЕЗЫ ДЛЯ КРЕПЛЕНИЯ К ДЕРЕВУ
Оцинкованные БЕЗ ПОКРАСКИ
Оцинкованные БЕЗ ПОКРАСКИ

Размер	от 1 шт	от коробки	опт
5,5*19	3,3	3,2 250 шт	3,1 2500шт
5,5*25	3,6	3,5 250 шт	3,4 2500шт

Размер	от 1 шт	от коробки	опт
4,8*29	3,2	3,1 250 шт	3 3500 шт
4,8*35	3,3	3,2 250 шт	3,1 3200 шт
4,8*50	4	3,9 150 шт	3,8 2500 шт
4,8*70	4,7	4,6 100 шт	4,5 1500 шт

Окрашенные
Окрашенные

Размер	от 1 шт	от коробки	опт
5,5*19	3,7	3,6 250 шт	3,5 4000 шт
5,5*25	5,3	5,2 250 шт	5,1 4000 шт

Размер	от 1 шт	от коробки	опт
4,8*29	3,4	3,3 250 шт	3,2 3500 шт
4,8*35	3,5	3,4 250 шт	3,3 3500 шт
4,8*35 матовый	3,8	3,7 250 шт	3,6 3500 шт
4,8*50	4,4	4,3 150 шт	4,2 2000 шт
4,8*70	5,1	5 100 шт	4,9 1250 шт

САМОРЕЗЫ С ПРЕССШАЙБОЙ (ПШ/ПШС)
Оцинкованные БЕЗ ПОКРАСКИ
Окрашенные

Размер	за 1 шт
ПШ 4,2*16	1
ПШ 4,2*19	1,4
ПШ 4,2*25	1,5
ПШС 4,2*16	1
ПШС 4,2*19	1,4
ПШС 4,2*25	1,5

Размер	за 1 шт
ПШ 4,2*16	1,3
ПШ 4,2*19	1,7
ПШ 4,2*25	1,8
ПШ под дерево 4,2*19	3
ПШ под дерево 4,2*25	3,5
ПШС 4,2*16	1,4
ПШС 4,2*19	1,8
ПШС 4,2*25	1,9
ПШС под дерево 4,2*19	3,4
ПШС под дерево 4,2*25	3,6

ЗАКЛЕПКА ДЛЯ ЗАБОРА
Оцинкованные БЕЗ ПОКРАСКИ
Окрашенные

Размер	от 1 шт
4,0*8	1,1
4,0*10	1,5
4,0*12	1,7

Размер	от 1 шт
4,0*8	2
4,0*10	2,4
4,0*12	2,5



ОФИС РОЗНИЧНЫХ ПРОДАЖ Г. ВОЛОГДА

 ☎ (8172) 54-54-54 ☎ (8172) 585-258 📍 ул. Преображенского, д. 30
 ☎ (8172) 582-888 ☎ +7-921-137-20-10
 ☎ (8172) 583-888 ☎ +7-921-83-88-100

ОТДЕЛ ОПТОВЫХ ПРОДАЖ

 • +7-900-500-80-75 Роман • +7-921-252-40-44 Екатерина
 • +7-931-517-20-12 Леонид • 64-81-81 Алёна
 • +7-921-835-13-72 Александр

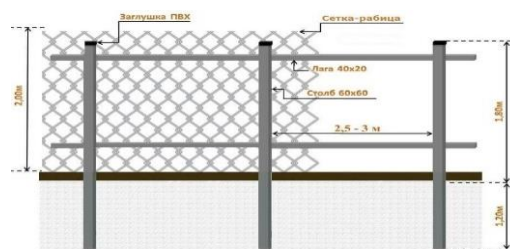
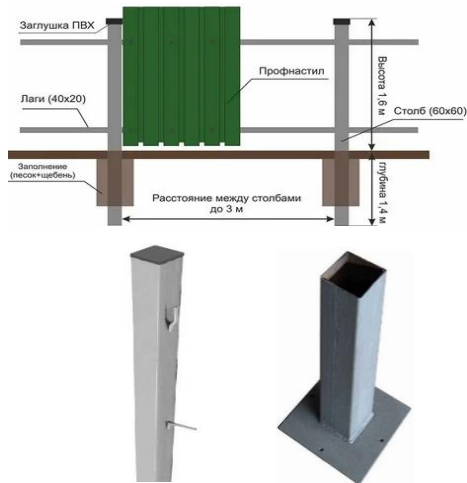
КОМПЛЕКТУЮЩИЕ ДЛЯ ЗАБОРА

СТОЛБ ЗАБОРНЫЙ КРАШЕННЫЙ

Наименование	Цена за п.м.	Цена за шт
Столб цветной (труба 40*20*3000мм)	202	606
Столб 7035 (труба 40*20*3000мм)	Распродажа	435
Столб цветной (труба 60*40*3000мм)	352	1056
Подкрас (кисточка) 20мл		490

ЗАГЛУШКИ, ПЯТКИ

Заглушка металлическая (привар)*		Заглушка пластиковая (черная)			
50*50	24	15*15	5		
60*30	24	20*10	10		
60*40	25	20*20	10	20*20 шар	20
60*60	29	25*25	11	25*25 шар	50
80*40	29	30*30	17		
80*80	44	40*20 черная/серая	20		
100*100	60	40*25	20		
110*110	70	40*40	22	40*40 шар	55
120*120	80	50*25	20		
Пятка металлическая		50*50	24	50*50 шар	60
50*50	25	60*30	25		
60*30	24	60*40	29		
60*40	25	60*60	34	60*60 шар	70
60*60	29	80*40	30		
80*40	28	80*80	75		
80*80	41	100*100	95		
100*100	60				
110*110	70				
120*120	80				
150*150	120				
200*200	150				



Кронштейн для забора

Кронштейн для забора НОЭЗ 40-60 2мм цинк	99	Кронштейн цинк для забора универсальный 50*40	99
Кронштейн для забора НОЭЗ 40-60 2мм цвет 3005	150	Кронштейн цинк для забора универсальный 60*40	99
Соединитель профиля 40*20*120	60	Кронштейн цинк для забора универсальный порошковая покраска	150

КОЛПАКИ ДЛЯ СТОЛБОВ

Вид колпака		размер	скид.	розн.	Вид колпака		размер	скид.	розн.
Колпак двухступенчатый	цинк	390*390	1700	1789	Колпак стандарт	цинк	390*390	1250	1316
		510*510	2250	2368			510*510	1700	1789
	полимер	390*390	2050	2158		полимер	390*390	1400	1474
		510*510	2550	2684			510*510	1900	2000

ДОБОРЫ ДЛЯ ЗАБОРА

Изображение	Название	Ед	Цинк		Полимер	
			Скид.	Розн.	Скид.	Розн.
	Корона на забор 30*15*20	шт	110	116	130	137
	Фигурная корона на забор 10*15*20*20*15*10	шт	170	179	185	195

*Дополнительно привар к столбу на прихватки 15 руб/шт, привар к столбу по периметру 50 руб/шт



ОФИС РОЗНИЧНЫХ ПРОДАЖ Г. ВОЛОГДА

 ☎ (8172) 54-54-54 ☎ (8172) 585-258 📍 ул. Преображенского, д. 30
 ☎ (8172) 582-888 ☎ +7-921-137-20-10
 ☎ (8172) 583-888 ☎ +7-921-83-88-100

ОТДЕЛ ОПТОВЫХ ПРОДАЖ

 • +7-900-500-80-75 Роман • +7-921-252-40-44 Екатерина
 • +7-931-517-20-12 Леонид • 64-81-81 Алёна
 • +7-921-835-13-72 Александр

СЕТКА СВАРНАЯ ОЦИНКОВАННАЯ В РУЛОНАХ

Наименование	Размер рулона	Скидка	Розница
Цинк 50*50*1,6мм	1,5*15 м	2650	2789
Цинк 50*50*1,6мм	1,5*20 м	3450	3632
Цинк 50*50*1,6мм	1,5*25 м	4100	4316
Цинк 50*50*1,6мм	1,5*45 м	7300	7684
Цинк 50*50*1,6мм	1,5*50 м	8100	8526

СЕТКА 3D

Толщина	Размер карты	Цвет	Скид.	Розн.	Толщина	Размер карты	Цвет	Скид.	Розн.
3	1530*2500	Цинк	1190	1253	4	1530*2500	Цинк	1550	1632
		7024	1450	1526			6005	2050	2158
		6005	1390	1463			Цинк	1900	2000
3	1730*2500	Цинк	1350	1421	4	1730*2500	6005	2290	2411
		7024	1550	1632			Цинк	2390	2516
		6005	1490	1568			6005	2590	2726
3	2030*2500	Цинк	1550	1632	Крепеж хомут (60*40 и 60*60мм) цинк			35	37
		7024	1690	1779	Крепеж хомут(60*40 и 60*60мм) цвет 6005			49	52
		6005	1690	1779	Крепеж хомут 60*40и 60*60мм порошковая краска			120	126
Комплект крепежа цинк			170	179	СК Крепеж Паук Цинк			25	26
Комплект крепежа полимер			250	263	СК Крепеж Паук 6005			35	37

СЕТКА-РАБИЦА

Характеристика	Размер рулона	Скид.	Розн.
Цинк 35*35*1,6 мм	1,5*10 м	2690	2832
Цинк 50*50*1,6 мм	1,5*10 м	1490	1568
Цинк 50*50*1,6 мм	1,8*10 м	1850	1947
Цинк 50*50*1,6 мм	2,0*10	1990	2095
Полимер 50*50*2,5 мм	1,5*10 м	2590	2726
Полимер 50*50*2,5 мм	1,8*10 м	3050	3211

СЕТКА СВАРНАЯ В КАРТАХ

Характеристика	Размер карты	Скид.	Розн.
50*50*3	2*3 м	850	895
50*50*4	2*3 м	1550	1632
50*50*4	2*6 м	по запросу	
100*100*3	1,5*2 м	250	263
100*100*3	2*3 м	430	453
100*100*4	2*3 м	750	789
100*100*5	2*3 м	1400	1474

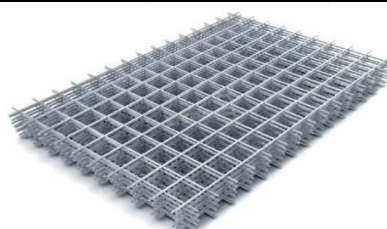
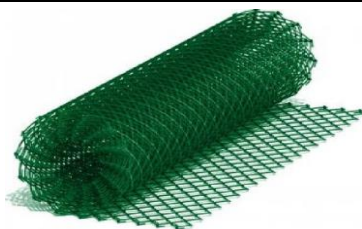

ИЗГОТОВИМ ВОРОТА, КАЛИТКИ ПО ВАШИМ РАЗМЕРАМ В КОРОТКИЕ СРОКИ

ВОРОТА РАСПАШНЫЕ И КАЛИТКИ ПО ВАШИМ РАЗМЕРАМ. ПРИМЕРЫ РАСЧЕТА

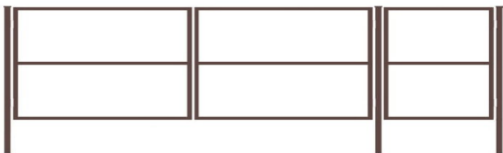
Ворота, калитка (каркас)	Размер ворот	Цена	Размер калитки	Цена	Цена комплекта*
	1450*3000	8300	1450*800	3700	12000
	1450*3400	8500			12200
	1450*4000	8700			12400
	1650*3400	8500	1650*900	4500	13000
	1650*4000	8700			13200
	1850*4000	8900	1850*1000	6600	13800
Петля приварная с подшипником	230	Замок врезной с ручкой			2200
Задвижка дверная	499	Проушина			25
Фиксатор	960				

* Столбы из трубы 60*60*1,5, каркас из трубы 40*20*1,5. В комплект не входят петли, задвижки, замки и фиксаторы

НАИМЕНОВАНИЕ КАЛИТКИ	Размер калитки	Цена
 <p>КАЛИТКА РЕЗНАЯ (покрас в цену не включен)</p>	1040*1720	14900

ОТКАТНЫЕ ВОРОТА - ОПТИМАЛЬНЫЙ ВЫБОР!



Наименование	Цена	
РАМКА ВОРОТ: труба профильная 60*40 и 40*20	Ширина 3 м	10000
	Ширина 4 м	16000
	Ширина 5 м	20500
СИСТЕМА МИКРО/ЭКО: Опора. Направляющая 6/7/8/9м. Ролик концевой съемный. Ловитель нижний. Ловитель верхний составной роликовый. Ролик резиновый. Кронштейн квадратный. Подставка регулировочная. Заглушка направляющей.	Микро 4,5 м	15900
	Микро 6 м	19500
	Эко 6 м	23000
	Эко 7 м	25000
АВТОМАТИКА DoorHan SLIDING-500+: Привод для ворот весом до 500 кг, с 2-мя пультами. Комплектация: Электропривод, магнитные концевые выключатели, монтажное основание, крепежные элементы, 2 пульта, гарантийный талон, паспорт, инструкция.	До 500 кг	20900
АВТОМАТИКА SL 1000 AC KIT: Привод. Пульт радиуправления 4-канальный. Ключ разблокировки. Кронштейн механического концевой выключателя. Винт кронштейна механического концевой выключателя М6х10. Подставка универсальная М10. Фотоэлемент. Лампа сигнальная со встроенной антенной.	До 1000 кг	25500
АВТОМАТИКА С МАГНИТНЫМ ПРИВОДОМ SL1000AC.M.		27000
РЕЙКА ЗУБЧАТАЯ с крепежом ДЛЯ DoorHan SLIDING-500+	30*8	1200
РЕЙКА ЗУБЧАТАЯ ДЛЯ SL 1000 AC KIT	31*6/30*8	890
Комплект откатных ворот 6 м (каркас + система МИКРО) в наличии	1600*6000	32000
	1700*6000	34000
	1800*6000	35500
	1900*6000	35900
	2000*6000	36500
Пульт управления 4-канальный к Автоматике РОЛТЭК SL 1000AC KIT		1000



ОФИС РОЗНИЧНЫХ ПРОДАЖ Г. ВОЛОГДА

ОТДЕЛ ОПТОВЫХ ПРОДАЖ







 ☎ (8172) 54-54-54 ☎ (8172) 585-258 📍 ул. Преображенского, д. 30
 ☎ (8172) 582-888 ☎ +7-921-137-20-10
 ☎ (8172) 583-888 ☎ +7-921-83-88-100

 ☎ +7-900-500-80-75 Роман ☎ +7-921-252-40-44 Екатерина
 ☎ +7-931-517-20-12 Леонид ☎ 64-81-81 Алёна
 ☎ +7-921-835-13-72 Александр

РАСПРОДАЖА ОСТАТКОВ (в Акции не участвуют)

Название	Характеристика	Шаг 1м		Шаг 0,65м		
		каркас	с полик-м 4мм	каркас	с полик-м 4мм	
АРОЧНАЯ ЛАЙТ	20*20 5 усиленный (2 нижних, 3 верхних) Дуги - оц. 20*20, основание, двери, форточки, стяжки - оц. 18*18	3x4	8800	16000	9750	16900
		3x6	10800	20200	12100	21500
		3x8	12850	24500	14450	26100
		3x10	14700	28600	16900	30800
АРОЧНАЯ ДВОЙНАЯ ДУГА	7 усиленный (2 нижних, 5 верхних) на краб-системе Дуги, низы - оц. 20*20, основание, двери, форточки, стяжки - оц. 18*18	3x4	13540	20200	17375	24300
		3x6	17570	26400	21375	29800
		3x8	21600	32800	25375	36000
		3x10	25630	38500	30434	43500
АРОЧНАЯ СТАНДАРТ	на крабах профиль 25x25 5 усиленный (2 нижних и 3 верхних)	3x4			8900	14900
АРОЧНАЯ разборная	2 двери, 2 форточки, 7 усиленный (2 нижних и 5 верхних) С КОРОБКЕЙ	3x4				13690
МИНИ КРОХА	20*20, 2 двери, 2 форточки 5 усиленный (2 нижних и 3 верхних) БАЗА 2x4, высота 1,88м	2x4	7400	13000	8300	13900
		2x6	9100	14950	10500	16350
		2x8	10800	18600	12700	20500

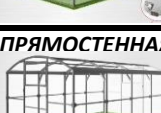
ТЕПЛИЦЫ СОБСТВЕННОГО ПРОИЗВОДСТВА
БЕСПЛАТНОЕ ХРАНЕНИЕ, РАССРОЧКА И ЛЬГОТНАЯ ДОСТАВКА
АКЦИЯ! Подарки при покупке теплицы - ветрозащита, парник "Дачник", опора для цветов

Название	Характеристика	Шаг 1м		Шаг 0,65м
		с поликарбонатом 4мм		(0,5м у Мини арочной) с поликарбонатом 4мм
 МИНИ арочная	1 дверь, 2 форточки, профиль 20x20 цинк, шаг 1 и 0,5, 5 усиленный (2 нижних и 3 верхних), высота 1,9м	2x3	9900	12400
		2x4	14400	15900
		2x5	15400	17500
		2x6	18600	20900
 СТАНДАРТ арочная	2 двери, 2 форточки, профиль 25x25 цинк, 7 усиленный (2 нижних и 5 верхних), высота 2,08м	3x4	18000	18700
		3x6	22700	23800
		3x8	27300	29000
		3x10	32200	34000
 ПРЕМИУМ арочная	ФОРТОЧКА в ПОДАРОК! 2 двери, 2 форточки, профиль 40x20 цинк, 7 усиленный (2 нижних и 5 верхних), высота 2,08м	3x4		22400
		3x6		27800
		3x8		33400
		3x10		39300
 РОСИНКА мини	2 двери, 2 форточки, профиль 20x20 цинк, 6 усиления (2 нижних и 4 верхних), оц. конёк и оц. лента в комплекте, высота 2,10м	2x4	17400	18400
		2x6	20400	23400
		2x8	24400	27400
 РОСИНКА	2 двери, 2 форточки, профиль 25x25 цинк, 6 усиления (2 нижних и 3 верхних), высота 2,15м, оц. конёк и оц. лента в комплекте	3x4	20000	20700
		3x6	24700	26000
		3x8	29800	31700
		3x10	35000	37000
 ПРЯМОСТЕННАЯ	2 двери, 2 форточки, профиль 20x20 цинк, КРАБ-СИСТЕМА, 9 усиленный (2 нижних и 7 верхних), высота 2,10м	3x4	23700	27000
		3x6	31000	36000
		3x8	40800	47400
		3x10	48000	56000
 ПРЯМОСТЕННАЯ	2 двери, 2 форточки, профиль 40x20 цинк, КРАБ-СИСТЕМА, 7 усиленный (2 нижних и 5 верхних), высота 2,10м	3x4	27000	30000
		3x6	35400	40000
		3x8	46000	52000
		3x10	54400	62000



ОФИС РОЗНИЧНЫХ ПРОДАЖ Г. ВОЛОГДА

ОТДЕЛ ОПТОВЫХ ПРОДАЖ

 ☎ (8172) 54-54-54 ☎ (8172) 585-258 📍 ул. Преображенского, д. 30
 ☎ (8172) 582-888 ☎ +7-921-137-20-10
 ☎ (8172) 583-888 ☎ +7-921-83-88-100

 +7-900-500-80-75 Роман +7-921-252-40-44 Екатерина
 +7-931-517-20-12 Леонид +64-81-81 Алёна
 +7-921-835-13-72 Александр

ЧЕХЛЫ НА ТЕПЛИЦЫ			
Наименование		Характеристика	Цена
Чехол из армированной пленки «Стандарт»		2,1*3,0*8,0м	10500
Чехол из армированной пленки «Комфорт»		2,1*3,0*8,0м	11500
ПОЛИКАРБОНАТ			
Поликарбонат сотовый 4.0 мм (6000*2100) Уценка		прозрачный с каркаса	1150
Поликарбонат сотовый 4.0 мм (6000*2100) Уценка		прозрачный	1250
Поликарбонат сотовый 6.0 мм (6000*2100) уценка		прозрачный	2370
Поликарбонат 4мм прозрачный		Грин Хаус	2850
Поликарбонат 4мм прозрачный		ПРЕМИУМ/ТЕРПОЛ	2590
Поликарбонат 4мм прозрачный		ЭКСТРА ПРЕМИУМ/UNIROL	2850
Поликарбонат 4мм ЦВЕТНОЙ		Все цвета	3500
Поликарбонат 6мм прозрачный		UNIROL	5600
Поликарбонат 6мм ЦВЕТНОЙ		Все цвета	5900
Поликарбонат 8мм ЦВЕТНОЙ		Все цвета	По запросу
КОМПЛЕКТУЮЩИЕ ДЛЯ ТЕПЛИЦ			
Фундамент из бруса ТУ* (обработан септиком и с крепежом)	2х3		3900
	2х4		4500
	2х5		5000
	3х4		5000
	3х6		6000
	3х8		7500
Фундамент из металла (оцинкованный гнутый швеллер 100*40 с крепежом)	3х4		5000
	3х6		6000
	3х8		7000
Комплектующие для крепления бруса 4 м теплицы	угол 100*50*100*2 (4 шт)		320
Комплектующие для крепления бруса 6 м теплицы	угол 100*50*100*2 (4 шт)		350
Комплектующие для крепления бруса 8 м теплицы	угол 100*50*100*2 (4 шт)		490
	пластины PS 50*200 (8 шт)		
Пластина соединительная для бруса	PS 50*200 (продажа кратно 4 шт)		65
Ветрозащита (комплект 6 шт)	25*25		700
Опорная стойка (комплектующие в комплекте)			190
Анкер тепличный 500мм			290
Краб система Т-Образный	25х25		25
Краб система Х-Образный	25х25		36
Форточка боковая	20*20		850
	25*25		900
	40*20		1050
Полка подвесная	750*210		750
Полка подвесная из трубы	200*700		700
Автоматический открыватель Vent-I			2100
Автоматический открыватель Дуся Sun			3500
Таймер полива шаровый, с ЖК дисплеем			1350
Набор капельного полива «50 капель»			2290
Лента перфорированная для защиты поликарбоната	25 м		1200
	12 м		180
	18 м		252
	24 м		336
	32 м		420
	44 м		560
Лента оцинкованная для крепления поликарбоната	4 м		250
	6 м		450
	8 м		550
Подставка под бочку	400*400*500		890
Профиль поликарбонатный торцовый	2,1м 4 мм		149
Профиль поликарбонатный торцовый	2,1м 6 мм		177
Соединительный профиль "дно"	6 м (распродажа остатков)		600
Соединительный профиль "крышка"	6 м (распродажа остатков)		600
Термошайба (в упаковке 25 шт)			18
КУСТОДЕРЖАТЕЛИ И ОПОРЫ			
Наименование	Цена	Наименование	Цена
Кустодержатель "Круг" большой	350	Опора для клубники	50
Кустодержатель "Круг" малый	250	Опора для цветов большая/высокая	169
Кустодержатель "Разборный"	400	Опора для цветов средняя/высокая	160
Кустодержатель "Треножник"	160	Опора для цветов малая/высокая	150
Кустодержатель "Проволочный" 0,7 м	200	Опора для цветов большая	160

Кустодержатель "Проволочный" 0,6 м	180	Опора для цветов средняя	140
Кустодержатель "Проволочный" 0,5 м	170	Опора для цветов малая	130
Кустодержатель D=0,40м	340	Спираль 1,2м	95
Кустодержатель D=0,60м	400	Спираль 0,8 м	70
Подпорка под садовое дерево разборная 1,6 м	260	Кольшек 0,5м	50
Подпорка под садовое дерево разборная 2,0 м	340	Кольшек 1м	80
Опора для клубники высокая	60	Кольшек 1,5м	100
Клумба Волна	470	Набор кольшков для подвязки растений h 0,5м (10шт)	350
Забор Волна	250	Набор кольшков для подвязки растений h 1м (10шт)	650
		Набор кольшков для подвязки растений h 1,2м (10шт)	690

* для удобства транспортировки фундамент из бруса состоит из 2 м и 3 м составных частей.



ОФИС РОЗНИЧНЫХ ПРОДАЖ Г. ВОЛОГДА

ОТДЕЛ ОПТОВЫХ ПРОДАЖ

 ☎ (8172) 54-54-54 ☎ (8172) 585-258 📍 ул. Преображенского, д. 30
 ☎ (8172) 582-888 ☎ +7-921-137-20-10
 ☎ (8172) 583-888 ☎ +7-921-83-88-100

 • +7-900-500-80-75 Роман • +7-921-252-40-44 Екатерина
 • +7-931-517-20-12 Леонид • 64-81-81 Алёна
 • +7-921-835-13-72 Александр

ПАРНИКИ СОБСТВЕННОГО ПРОИЗВОДСТВА				
Парник	Название	Характеристики	Размер	Цена
	Парник МАЛЫШ	Без борта, в коробке	1x1	3500
	Парник ВЕСЕННИЙ без борта в коробке	Профиль 20x20 цинк 197x112 x70 поликарбонат 4,0 мм премиум коробка 103x24x77см вес 25кг.	1x2	5800
			1x4	11600
			1x6	17400
	Парник ВЕСЕННИЙ борт 15 в коробке	Профиль 20x20 цинк поликарбонат 4,0 мм премиум коробка 103x24x77см	1x2	6990
			1x4	13800
			1x6	20600
	Парник ВЕСЕННИЙ борт 30 в коробке	Профиль 20x20 цинк поликарбонат 4,0 мм премиум коробка 103x24x77см	1x2	7600
			1x4	15000
			1x6	22400
	Парник ХЛЕБНИЦА без борта в коробке	Профиль 20x20 цинк поликарбонат 4,0 мм премиум	1x2	5900
			1x4	11500
			1x6	17200
	Парник ХЛЕБНИЦА борт 15 в коробке	Профиль 20x20 цинк поликарбонат 4,0 мм премиум	1x2	6700
			1x4	13200
			1x6	19700
	Парник ХЛЕБНИЦА борт 20 в коробке	Профиль 20x20 цинк поликарбонат 4,0 мм премиум	1x2	6990
	Парник ХЛЕБНИЦА борт 30 в коробке	Профиль 20x20 цинк поликарбонат 4,0 мм премиум	1x2	7500
			1x4	14800
			1x6	22300
	Парник ХЛЕБНИЦА без борта цельносварные дуги	РАСПРОДАЖА ОСТАТКОВ (склад Краснодонцев 3 Г) Профиль 20x20 цинк поликарбонат 4,0 мм премиум	1x2	5500
	Парник РАННИЙ борт 15 цельносварные дуги	РАСПРОДАЖА ОСТАТКОВ (склад Краснодонцев 3 Г) Профиль 20x20 цинк поликарбонат 4,0 мм премиум	1x2	6500





















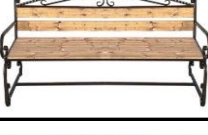

ОФИС РОЗНИЧНЫХ ПРОДАЖ Г. ВОЛОГДА

ОТДЕЛ ОПТОВЫХ ПРОДАЖ

 ☎ (8172) 54-54-54 ☎ (8172) 585-258 📍 ул. Преображенского, д. 30
 ☎ (8172) 582-888 ☎ +7-921-137-20-10
 ☎ (8172) 583-888 ☎ +7-921-83-88-100

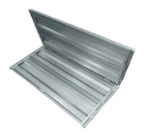
 ☎ +7-900-500-80-75 Роман ☎ +7-921-252-40-44 Екатерина
 ☎ +7-931-517-20-12 Леонид ☎ 64-81-81 Алёна
 ☎ +7-921-835-13-72 Александр

РАСПРОДАЖА! Ящик для компоста Дачный усиленный 1м*1м - 4900 руб
САДОВАЯ МЕБЕЛЬ СОБСТВЕННОГО ПРОИЗВОДСТВА

	Беседка ЮЖАНКА Открытая профиль 25x25	11900		Беседка ДВОРЯНКА Открытая без ковки профиль 40x20	14500
	Беседка СЕВЕРЯНКА Закрытая профиль 25x25	15200 (с ковкой) 14300 (без ковки)		Беседка РОССИЯНКА Закрытая с метал. козырьком Профиль 25*25	14900 (с ковкой) 13900 (без ковки)
				Беседка СЛАВЯНКА Закрытая профиль 25x25	15900
	Качель садовая профиль 25x25 В 1,5 м L 2 м Н 2,06 м	20900 (без поликарбоната) 21500 (с поликарбонатом бронза или бирюза)		Качель садовая с ковкой профиль 20x20 и 25x25 В 1,5 м L 1,75 м Н 2,06	22900
	Скамейка «Прима» Разборная в коробке 1200*320*500 профиль 40*20 доска 1200*90*25	3300		Стол «Прима» 1500*600*750	3800
	Скамейка «Прима» без покраски Разборная в коробке 1500*320*500 профиль 40*20	3500		Скамейка «Прима со спинкой» Разборная в коробке L 1200	3800
	Скамейка «Винтаж без спинки» Разборная в коробке Н 600*L 1550*D 610	4900		Скамейка «Винтаж со спинкой» Разборная в коробке Н 900*L 1200*D 800	6500
	Кресло садовое Мини Н 94*L 58*D 71 труба 40x20	2200		Скамейка «Винтаж со спинкой» Разборная в коробке Н 900*L 1550*D 800	7200
	Кресло Винтаж Разборное в коробке Н 810*L 730*D 540	4500		Крышка для ящика компостного цинк/полимер	1900/2500
	Ящик для компоста «ДАЧНЫЙ» оцинкованный 1x1x0,95	3600			
	Ящик для компоста «Каркасный» цинк 1x1x0,95	6900		Ящик для компоста «Каркасный» полимер 1x1x0,95	9900

















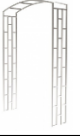













ОФИС РОЗНИЧНЫХ ПРОДАЖ Г. ВОЛОГДА

ОТДЕЛ ОПТОВЫХ ПРОДАЖ

 ☎ (8172) 54-54-54 ☎ (8172) 585-258 📍 ул. Преображенского, д. 30
 ☎ (8172) 582-888 ☎ +7-921-137-20-10
 ☎ (8172) 583-888 ☎ +7-921-83-88-100

 ☎ +7-900-500-80-75 Роман ☎ +7-921-252-40-44 Екатерина
 ☎ +7-931-517-20-12 Леонид ☎ 64-81-81 Алёна
 ☎ +7-921-835-13-72 Александр

САДОВАЯ МЕБЕЛЬ СОБСТВЕННОГО ПРОИЗВОДСТВА

	Козырек Арка (оцинк.каркас 20*20 + поликарбонат 4мм бронза/графит) L 1400*В 900*Н 700	4100		Козырек Арка (оцинк.каркас 20*20 + поликарбонат 6 мм бронза/графит) L 1400*В 900*Н 700	4400
	Козырек Арка (оцинк.каркас 20*20 + лист х/к) L 1400*В 900*Н 700	5500		каркас Козырька усиленный (оцинк.каркас 40*20) Черный/Медь	3800
	Арка садовая (Эконом) 1500*340*2000 оцинк.труба 20*20	2300		Арка садовая (Пергола) 1500*340*2400 оцинк.труба 20*20	4300
	Душевая кабина 1м*1м	Каркас 1*1 без поликарбоната - 6200 Каркас 1*1 с поликарбонатом - 7900	с баком 150л 15300 с баком 250л 16300		
	Душевая кабина 1м*2м	Каркас 1*2 без поликарбоната - 8900 Каркас 1*2 с поликарбонатом - 11500	с баком 150л 18900 с баком 250л 19900		
	Бак 150л отдельно - 7400 Бак 250л отдельно - 8400			Бак 150л с подогревом - 9600 Бак 250л с подогревом - 10900	
	Подставка под бочку 400*400*500 без коробки/в коробке	890/1100		Подставка под бочку 400*400*800 в коробке	1900
	Ключница в ассортименте	299		Шампурница	499
	Декоративное изделие	390		Вешалка (Кони) 380*380/ 405*390	350
	Подставка под телефон Лошадь	220		Адресные таблички	от 1100 руб
					
					

АКЦИЯ скидка -10% на грядки цвет 3005

ВЫГОДНОЕ ПРЕДЛОЖЕНИЕ!

Грядка 0,7*1,5м (борт - 20 см) Цинк – 720 руб, Полимер – 850 руб

Борт 15 цвет 3003 1*3 - 1450 руб, 1*4 - 1750 руб.

Борт 20 цвет 1018 (желтый) 1*2 - 1150 руб, 1*3 - 1470 руб, 1*4 - 1850 руб, 1*5 - 2180 руб, 1*6 - 2680 руб

ГРЯДКИ ОЦИНКОВАННЫЕ И С ПОЛИМЕРНЫМ ПОКРЫТИЕМ



Размер	ЦИНК 15				ЦИНК 20				ЦИНК 30				ЦИНК 40			
	0,5	0,65	0,8	1	0,5	0,65	0,8	1	0,5	0,65	0,8	1	0,5	0,65	0,8	1
2м	890	920	940	990	1090	1130	1170	1200	1700	1760	1800	1900	2040	2130	2190	2290
3м	1190	1220	1240	1290	1480	1520	1560	1620	2300	2360	2400	2500	2890	2940	2990	3090
4м	1490	1520	1540	1590	1750	1800	1850	1950	2760	2800	2850	2900	3500	3560	3600	3700
5м	1790	1820	1840	1890	2150	2180	2200	2350	3100	3160	3200	3300	4000	4060	4100	4200
6м	2090	2120	2140	2190	2450	2480	2500	2550	3500	3560	3600	3700	4500	4560	4600	4700
Размер	ПОЛИМЕР 15				ПОЛИМЕР 20				ПОЛИМЕР 30				ПОЛИМЕР 40			
	0,5	0,65	0,8	1	0,5	0,65	0,8	1	0,5	0,65	0,8	1	0,5	0,65	0,8	1
2м	1130	1160	1180	1230	1290	1320	1350	1380	1950	2010	2050	2150	2580	2680	2730	2880
3м	1530	1560	1580	1630	1700	1750	1800	1900	2650	2710	2750	2850	3530	3630	3680	3780
4м	1830	1860	1880	1930	2240	2260	2280	2300	3150	3210	3250	3350	4280	4360	4490	4670
5м	2230	2260	2280	2330	2700	2750	2800	2850	3750	3810	3850	3950	5100	5210	5250	5350
6м	2630	2660	2680	2730	3000	3050	3100	3150	4450	4510	4550	4650	5850	5910	5950	6050

ОГРАЖДЕНИЯ ДЛЯ ГРЯДКИ КАРКАСНЫЕ ОЦИНКОВАННЫЕ



Размер	ЦИНК 20			ПОЛИМЕР 20			ЦИНК 40			ПОЛИМЕР 40		
	0,6	0,8	1	0,6	0,8	1	0,6	0,8	1	0,6	0,8	1
2м	2731	2901	3046	3395	3613	3809	5350	5688	6092	5700	6000	6450
3м	3427	3719	3995	4343	4685	4905	7324	7662	7990	7850	8150	8550
4м	4706	4875	4945	5875	6095	6292	9299	9637	9889	9950	10250	10700
5м	5693	5862	5894	7117	6250	7533	11273	11611	11788	12100	12400	12800
6м	6680	6849	6843	7150	7300	8774	13247	13585	13686	14200	14500	17436

КОМПЛЕКТЫ ГРЯДОК В ТЕПЛИЦУ



Комплект из 2 грядок

Размер	Высота 15 см		Высота 20 см		Высота 30 см		Высота 40 см	
	Цинк	Полимер	Цинк	Полимер	Цинк	Полимер	Цинк	Полимер
3*4 3850x1000 2 шт	2900	3700	3700	4400	5600	6500	7200	8600
3*6 5850x1000 2 шт	4100	5100	4900	6100	7200	9100	9200	11900
3*8 7850x1000 2 шт	5500	6700	6900	7900	10900	12900	12500	15900
3*10 9850x1000 2 шт	6900	8200	8100	9700	12500	14900	14900	18000

Комплект из 3 грядок

Размер	Высота 15 см		Высота 20 см		Высота 30 см		Высота 40 см	
	Цинк	Полимер	Цинк	Полимер	Цинк	Полимер	Цинк	Полимер
3*4 3850x650 2 шт 3200x500 1 шт	4100	4900	4900	5900	7700	8900	9700	11700
3*6 5850x650 2 шт 4800x500 1 шт	5900	6900	6900	8600	10000	12500	12900	16500
3*8 7850x650 2 шт 6800x500 1 шт	8200	9300	9900	11200	15900	17500	18500	21500
3*10 9850x650 2 шт 8800x500 1 шт	9400	11200	11200	13500	17500	20100	21500	26000



ОФИС РОЗНИЧНЫХ ПРОДАЖ Г. ВОЛОГДА

ОТДЕЛ ОПТОВЫХ ПРОДАЖ

 ☎ (8172) 54-54-54 ☎ (8172) 585-258 📍 ул. Преображенского, д. 30
 ☎ (8172) 582-888 ☎ +7-921-137-20-10
 ☎ (8172) 583-888 ☎ +7-921-83-88-100

 • +7-900-500-80-75 Роман • +7-921-252-40-44 Екатерина
 • +7-931-517-20-12 Леонид • 64-81-81 Алёна
 • +7-921-835-13-72 Александр

КЛУМБЫ			
Наименование	Характеристика	Цинк	Полимер
Одноярусная 	<i>Длина секции 30 см, D=60 см, h= 20 см</i>	550	650
	<i>Длина секции 40 см, D= 80 см, h= 20 см</i>	650	750
	<i>Длина секции 50 см, D=100 см, h= 20 см</i>	750	850
	<i>Длина секции 70 см, D=140 см, h= 20 см</i>	890	1050
Двухъярусная 	<i>Длина секции 30-40 см, D= 60-80 см, h=40 см</i>	1450	1650
Трёхъярусная 	<i>Длина секции 30-50-70 см, D= 60-100-140 см, h=60см</i>	2200	2800
Треугольная	<i>Длина секции 50 см, h=20 см</i>	530	570
Квадратная пирамида 	<i>4 яруса 1,5х1,5м 1,2х1,2м 0,7х0,7 м 0,3х0,3м</i>	3020	3550
Прямоугольная пирамида 	<i>4 яруса 1,6х2м 1,5х1,2м 1,1х0,8м 0,7х0,3м</i>	3500	4070

МАНГАЛЫ СОБСТВЕННОГО ПРОИЗВОДСТВА

Наименование	Характеристика	Цена
  	Мангал "Огонек" в коробке некрашенный	1390
	Мангал "Огонек" в коробке крашенный	1890
	Мангал «Медведь»	2500
	Мангал «Свой» малый	4300
	Мангал «Свой» большой	4500
	Мангал «Пойга»	3850
	Мангал «Пойга» + КОВКА	5600
	Набор для камина малый (кочерга+совок)	390
	Кочерга	199
	Совок	199
	Мангал новый со столиком	4290
	Мангал резной со столиком Л-01	4950
	Мангал разборный Л-02	3500
	Мангал разборный Л-03	5200
	Урна резная	3600
	Дровница «Огонек» (452*302*404 мм.)	1990

АКЦИЯ -10% НА МАНГАЛЫ И КОПТИЛЬНИ

 	Мангал «Баварский»	8500
	Мангал «Восточный»	4500
	Мангал «Дачный»	6500
	Мангал разборный без шампуров (290*290*465)	105
	Мангал разборный без шампуров (465*290*465)	370
	Мангал разборный с шампурами (465*290*465)	150
	Мангал «Эконом» разборный	4600
	Мангал- гриль с откидными решётками	2700
	Мангал - жаровня	6900
	Мангал - ноутбук	1100
	Мангал - ноутбук с 5 шампурами	2350
	Мангал ВВК эксперт термогриль	9500
	Мангал ВВК эксперт термогриль с крышкой	15000
	Коптильня малая однорядная (340*310*145)	3900
	Коптильня малая 2-х рядная (210*300*300)	4800
	Коптильня малая 2-х рядная с защелками и термодатчиком	4900
	Коптильня средняя (440*320*220)	5300
	Коптильня средняя с подставкой (440*320*220)	5600
	Коптильня средняя с подставкой с защелками и термодатчиком	6800
	Коптильня большая (640*320*220)	6900
Коптильня большая с подставкой (640*320*220)	7800	
Печь для казана 8л	3100	
Печь для казана 12л	3480	
Печь для казана 18л	4300	
Набор для пикника	450	
Шампур угловой	15	

КОСТРОВЫЕ ЧАШИ

	Чаша костровая малая (700*300)	4900
	Чаша костровая большая (1050*440)	10900
	Крышка для чаши костровой малой	1100
	Крышка для чаши костровой большой	2800
	Решетка-дно для чаши большой	3300



ОФИС РОЗНИЧНЫХ ПРОДАЖ Г. ВОЛОГДА

 ☎ (8172) 54-54-54 ☎ (8172) 585-258 📍 ул. Преображенского, д. 30
 ☎ (8172) 582-888 ☎ +7-921-137-20-10
 ☎ (8172) 583-888 ☎ +7-921-83-88-100

ОТДЕЛ ОПТОВЫХ ПРОДАЖ

 •+7-900-500-80-75 Роман •+7-921-252-40-44 Екатерина
 •+7-931-517-20-12 Леонид •64-81-81 Алёна
 •+7-921-835-13-72 Александр

СТЕЛЛАЖИ	
Наименование	Цена
Стеллаж ES 75KD/75*30/3 цинк	1700
Стеллаж ES 150KD/75*30/4 серый	2700
Стеллаж ES 150KD/75*30/4 цинк	2850
Стеллаж MS 150KD/75*40/4	5100
Стеллаж MS 185/100*60/4	7600
Стеллаж MS 200KD/100*30/4	5600
Стеллаж SB 200*152*61/4	17900
Стеллаж SB 200*152*61/5	21200
Стеллаж SB 200*183*61/4	22000
Стеллаж SB 200*183*76/4	23200
Стеллаж SBL 180KD/120*40/5	8200
Стеллаж SBL 180KD/90*45/5	6900
Стеллаж SBL 180KD/75*35/5	5900
Стеллаж Combik M 80/3	6300
Стеллаж Combik L 80/4	8100
Стеллаж Combik XL 100/4	14100
Стеллаж MS PRO 1350/781*606 для хранения 4 шин	13500
Экран WS-100 без косынок	2750









ОФИС РОЗНИЧНЫХ ПРОДАЖ Г. ВОЛОГДА

 ☎ (8172) 54-54-54 ☎ (8172) 585-258 📍 ул. Преображенского, д. 30
 ☎ (8172) 582-888 ☎ +7-921-137-20-10
 ☎ (8172) 583-888 ☎ +7-921-83-88-100

ОТДЕЛ ОПТОВЫХ ПРОДАЖ

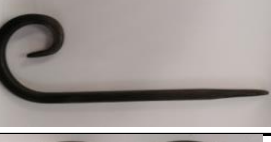
 • +7-900-500-80-75 Роман • +7-921-252-40-44 Екатерина
 • +7-931-517-20-12 Леонид • 64-81-81 Алёна
 • +7-921-835-13-72 Александр

ЭЛЕМЕНТЫ ХУДОЖЕСТВЕННОЙ КОВКИ		
	<i>Наименование</i>	<i>Цена</i>
	<i>Вензель Ф1 290*165</i>	120
	<i>Волюта Ф3 375*155</i>	140
	<i>Вензель Ф5 285*110</i>	90
	<i>Волюта Ф7 250*145</i>	90
	<i>Волюта Ф9 230*80</i>	90
	<i>Завиток Ф11 270*95</i>	80
	<i>Вензель Ф13 160*95</i>	80





ОФИС РОЗНИЧНЫХ ПРОДАЖ Г. ВОЛОГДА

 ☎ (8172) 54-54-54 ☎ (8172) 585-258 📍 ул. Преображенского, д. 30
 ☎ (8172) 582-888 ☎ +7-921-137-20-10
 ☎ (8172) 583-888 ☎ +7-921-83-88-100

ОТДЕЛ ОПТОВЫХ ПРОДАЖ

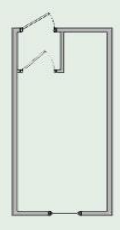
 •+7-900-500-80-75 Роман •+7-921-252-40-44 Екатерина
 •+7-931-517-20-12 Леонид •64-81-81 Алёна
 •+7-921-835-13-72 Александр

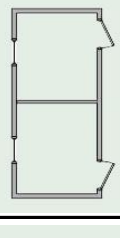
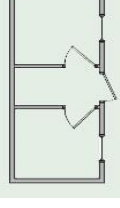
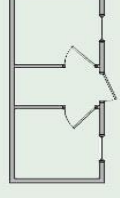
БЛОК-КОНТЕЙНЕРЫ											
	БК-1	2,5х2,4	3Х2,4	3,5Х2,4	4Х2,4	4,5Х2,4	5Х2,4	5,5Х2,4	6Х2,4	6,5Х2,4	7Х2,4
	ДВП 3,2 мм	104700	113500	121500	128000	133000	137000	143500	144000	160500	169500
	OSB плита	114700	123500	131500	143000	148000	152000	158500	165000	175500	184500
	Вагонка хвойная	125000	138000	148000	154500	161000	168000	178000	181000	198000	204500
	БК-2		3Х2,4	3,5Х2,4	4Х2,4	4,5Х2,4	5Х2,4	5,5Х2,4	6Х2,4	6,5Х2,4	7Х2,4
	ДВП 3,2 мм		120000	128000	136000	139500	143500	150500	154500	167000	175000
	OSB плита		130000	138000	146000	149500	158500	165500	169500	182000	190000
	Вагонка хвойная		140500	152000	162500	164500	173500	184500	190500	196500	208500
	БК-3		3Х2,4	3,5Х2,4	4Х2,4	4,5Х2,4	5Х2,4	5,5Х2,4	6Х2,4	6,5Х2,4	7Х2,4
	ДВП 3,2 мм		122500	130500	138500	142000	146500	153500	157500	169500	177500
	OSB плита		137500	145500	153500	157000	161500	168500	172500	184500	192500
	Вагонка хвойная		147500	156500	166000	171000	180000	187500	191500	201500	213500
	БК-4		3Х2,4	3,5Х2,4	4Х2,4	4,5Х2,4	5Х2,4	5,5Х2,4	6Х2,4	6,5Х2,4	7Х2,4
	ДВП 3,2 мм		125500	133000	140500	144000	148500	157000	161500	173000	181000
	OSB плита		140500	148000	155500	159000	163500	172000	176500	188000	196000
	Вагонка хвойная		156000	164500	170500	178500	186500	195000	198000	210000	221000
	БК-5		3Х2,4	3,5Х2,4	4Х2,4	4,5Х2,4	5Х2,4	5,5Х2,4	6Х2,4	6,5Х2,4	7Х2,4
	ДВП 3,2 мм		127000	135000	141500	145500	150000	158500	163000	176500	182000
	OSB плита		142000	150000	156500	160500	165000	173500	178000	191500	197000
Вагонка хвойная		157500	166500	174000	181000	188000	197000	200000	211500	222500	

Фундаментные блоки 200*200*400 – 350 рублей. – за 1 шт.